

COL- LEC- TION

MENUISERIES

BOIS
MIXTE BOIS/ALU

BIEBER - 93 rue Principale
67430 Waldhambach - Tél. : 03 88 00 97 97



COL- LEC- TION

MENUISERIES

BOIS
MIXTE BOIS/ALU

FENÊTRES-PORTES-FENÊTRES-BAIES COULISSANTES

 **BIEBER®**

QUI SOMMES-NOUS ?



PRÈS DE
100 ANS
DE SAVOIR-FAIRE

UN FABRICANT PIONNIER DE SON SECTEUR

Bieber est l'un des fabricants français de menuiseries extérieures en bois et mixte bois aluminium les plus novateurs du marché. Depuis 1928, ce véritable créateur de LA fenêtre sur mesure bois et mixte bois-alu, apporte des solutions tant esthétiques **que performantes, qui répondent aux nouvelles Réglementations Thermiques dans chacune des matières.** Il est notamment, le créateur de la première fenêtre mixte bois-alu pour maison passive en réalisant des menuiseries bois à triple vitrage.

Fenêtres, portes-fenêtres, baies coulissantes et portes d'entrée, le siège social de Bieber est installé sur un site de 45 000 m² à Waldhambach, en Alsace. Bieber emploie 200 collaborateurs.

MENUISERIES FRANÇAISES



LA RECHERCHE & DÉVELOPPEMENT : UNE PRIORITÉ

En tant que concepteur, le département "Recherche et Développement" est un service majeur de l'entreprise, très impliqué dans l'innovation et l'évolution des exigences des besoins de nos clients. Une équipe de spécialistes poursuit des objectifs de développement, de qualité et de performances garants de la satisfaction de vos besoins et de l'obtention des labels et certifications.

A ce titre, toutes les menuiseries Bieber sont fabriquées dans le respect des règles de l'art ; retrouvez nos valeurs de qualité techniques, environnementales et sociétales dans la charte de qualité « Fenêtres Bois 21 ».

Nos gammes Inova et Duoba sont labellisées « Fenêtres Bois 21 » ; les attestations sont disponibles sur www.fenêtresbois21.fr/BIEBER

Elles attestent de la conception des produits dans les règles de l'art, de hauts niveaux de performances en étanchéité, en thermique, en acoustique... ainsi que d'un contrôle qualité audité par tierce partie.



BIEBER, LE GOÛT DU BEAU



BIEBER S'ENGAGE POUR LA QUALITÉ

Nos fenêtres sont conçues et fabriquées avec le plus grand soin. La qualité de finition et le niveau d'équipement de nos produits caractérisent notre engagement envers nos clients ; une fenêtre conforme à leur niveau d'exigence ; pratiques, harmonieuses et chaleureuses à tous points de vues.

Pour respecter notre promesse de qualité, nous appliquons des contrôles tout au long de notre processus de fabrication :

- Contrôles en amont à réception de la matière première.
- Test de délaminage et résistance du collage
- Jeu fonctionnel et contrôle géométrique des assemblages 2 fois par poste
- Une finition de qualité grâce aux opérations successives de ponçage et d'égrenage
- Un contrôle de l'épaisseur de la peinture (300 µm)
- Un contrôle final avant palettisation.





LES MENUISERIES EN BOIS **INOVA®**

LES BÂTIMENTS DE FRANCE	P 10-17
LES MAISONS PAVILLONNAIRES	P 18-21
LES MAISONS TRADITIONNELLES TOUTES RÉGIONS	P 22-29
LES CONSTRUCTIONS CONTEMPORAINES	P 30-35
LES CONSTRUCTIONS BOIS LES CHALET & OSSATURES BOIS	P 36-41
LES BAIES COULISSANTES INOVA®	P 42-51
LES FINITIONS & TEINTES	P 52-53
LES LASURES NATURELLES	NOUVEAUTÉS 2025 P 54-57

LES MENUISERIES MIXTES BOIS-ALUMINIUM **DUOBA® & PASSIVES**

LES CONSTRUCTIONS CONTEMPORAINES	P 58-69
LES CONSTRUCTIONS À OSSATURES BOIS	P 70-77
LES BAIES COULISSANTES DUOBA®	P 78-85
LES CONSTRUCTIONS PASSIVES	P 86-91
LES FINITIONS & TEINTES	P 92-95



INFORMATIONS TECHNIQUES & PRATIQUES

LES INFORMATIONS TECHNIQUES

LES FORMES	P 98
LES VITRAGES	P 100
LES POIGNÉES	P 102
LA VENTILATION	P 104
LES COFFRES DE VOLETS ROULANTS	P 106
LES COUPES TECHNIQUES	P 110

LES INFORMATIONS PRATIQUES

COMPRENDRE CE QU'EST L'AEV	P 112
LES AIDES FISCALES DISPONIBLES	P 114



LES MENUISERIES EN BOIS

INOVA®

FENÊTRES, PORTES-FENÊTRES & BAIES COULISSANTES

LES BÂTIMENTS DE FRANCE	P 10
LES MAISONS PAVILLONNAIRES	P 18
LES MAISONS TRADITIONNELLES TOUTES RÉGIONS	P 22
LES CONSTRUCTIONS CONTEMPORAINES	P 30
LES CONSTRUCTIONS BOIS CHALETS & OSSATURES BOIS	P 36
LES BAIES COULISSANTES	P 42
LES FINITIONS ET TEINTES BOIS	P 52
LES LASURES NATURELLES	P 54-59

NOUVEAUTÉS 2025

LES PARTICULARITÉS DE LA FENÊTRE EN BOIS

FENÊTRES & PORTES-FENÊTRES

4 ESSENCES DE BOIS DISPONIBLES*

*Selon compatibilité, modèles et sections de bois.

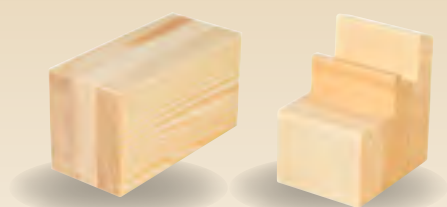

Pin

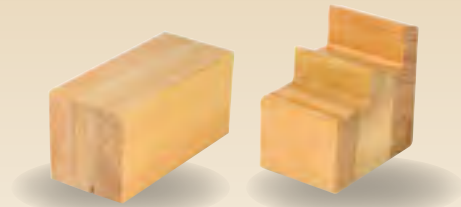

Mélèze

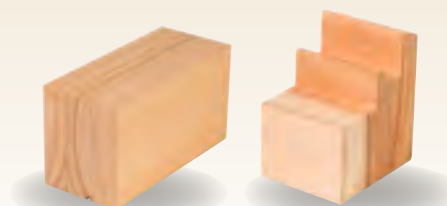

Exotique

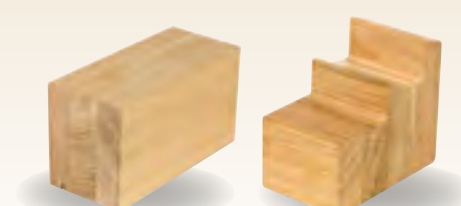

Chêne

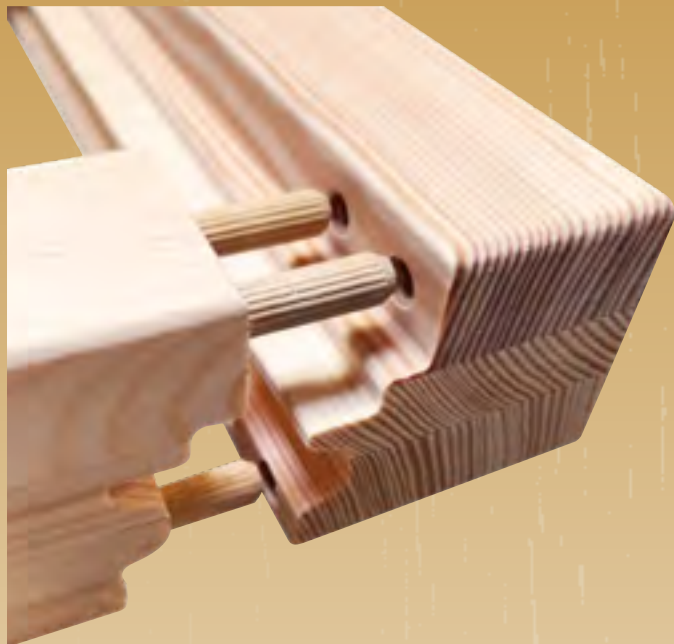

UNE FENÊTRE DE QUALITÉ

L'atout longévité :

- > la fenêtre est composée de carrelets de bois en lamellés collés 3 plis pour une meilleure stabilité des cadres en dormants comme en battants ;
- > chaque menuiserie est traitée par une protection «IFH» (insecticide, fongicide et hydrofuge) avant son assemblage afin de garantir une meilleure durabilité ;
- > un bouche-pores, aussi appelé apprêt, est appliqué avant chaque palier de finition pour parfaire la tenue dans le temps de nos menuiseries. Celles-ci sont ensuite égrenées pour une finition nette ;
- > notre site de fabrication est équipé d'infrastructures industrielles modernes qui permettent à nos menuiseries de disposer d'un niveau d'hygrométrie idéal tout au long du processus de fabrication.

LA GARANTIE DE QUALITÉ

Nos menuiseries disposent de labels et certifications attestant la qualité de leur fabrication ainsi que leurs performances thermiques, acoustiques et leur longévité.



DES FENÊTRES ÉLIGIBLES AUX DISPOSITIFS FISCAUX

Les menuiseries extérieures Bieber participent à renforcer les qualités thermiques des habitations. En conséquence, elles ouvrent le droit aux dispositifs fiscaux en vigueur, tels que la Tva à 5,5 %, MaPrimeRenov', aides des collectivités locales...

Pour plus d'informations sur les dispositifs disponibles, renseignez-vous en pages 114-115 de ce catalogue ou directement auprès de votre revendeur.

LES MENUISERIES

BOIS INOVA®

LES BÂTIMENTS DE FRANCE



PATRIMOINE PRÉSERVÉ

STYLE À LA FRANÇAISE

IDÉALE EN GRANDES VILLES

ISOLATION & ACOUSTIQUE RENFORCÉES

BÂTIMENTS PUBLICS OU PRIVÉS





UNE FENÊTRE BOIS 100% ADAPTÉE

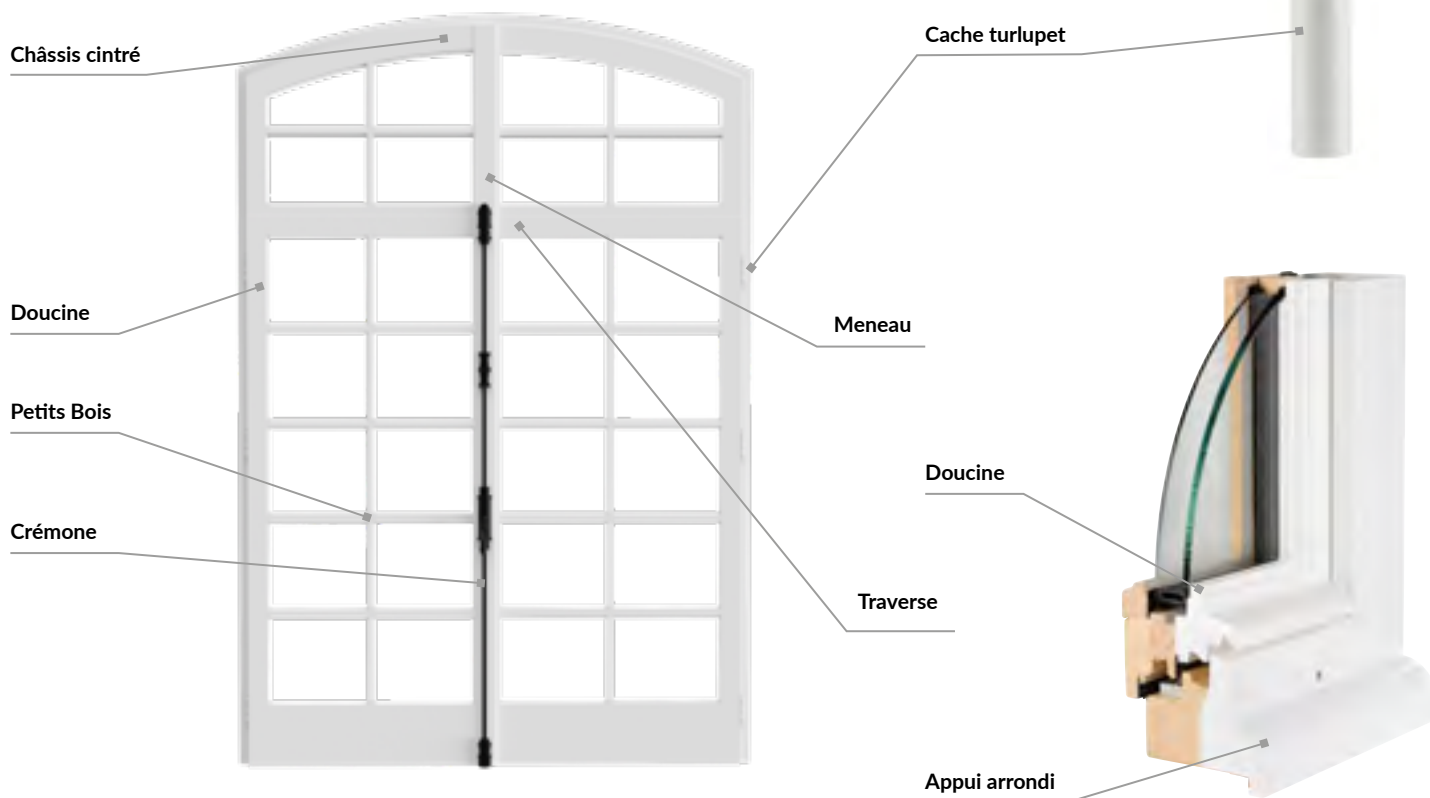



UNE FENÊTRE BOIS 100% CONFIGURABLE



Large choix de paumelles et caches turlupets



Poignée rétro sur boîtier



Fausse crémones décoratives

INOVA® 68

REJET BOIS MF - SANS APPUI
PROFIL DOUCINE

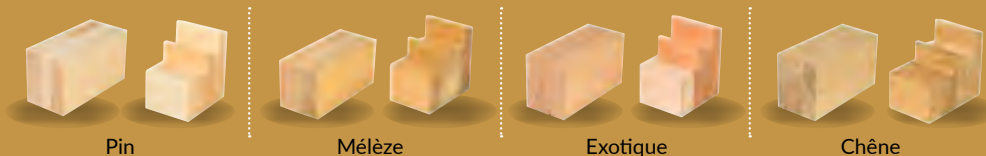

Pin

Mélèze

Exotique

Chêne

VUE EXTÉRIEURE



Double Vitrage 6-20-4Fe de série pour un **meilleur confort thermique et acoustique**.
Intercalaire Warm Edge noir de série.
Épaisseur de vitrage de 24 à 32 mm.

Profil Doucine, des moulures intérieures et extérieures **pour un effet 100% tradition** en option.

Finition «Bâtiments de France» :

- rejet d'eau bois filant à l'ancienne ;
- nez rejet d'eau sur vantail.



CB1

CB2

Membrane d'étanchéité **sous cadre Parcloses** « Top Tape » systématique sur toutes nos menuiseries bois.

Double joint de frappe d'étanchéité **de série**.

Large panel de traverses, pièces d'appui et tapées disponibles pour s'adapter à tous types de poses.

Angle présenté en vue extérieure :

INOVA® 68 - Rejet bois MF - Sans appui - Profil Doucine - Essence de bois : Pin Coloris : Ral 9016 mat monocolore - Vitrage : 6-20-4 Fe.



Fenêtre compatible **Bâtiments de France**



Fenêtre à l'acoustique **renforcée**



Sérénité **jusqu'à 10 ans*** de garantie



Sécurité maximale **Quincaillerie renforcée**



Fenêtre à l'isolation **renforcée**



Fenêtre **respectueuse de l'environnement****



Large choix de finitions **Bicoloration possible**



Entretien réduit **Traitement peinture équivalent à 5 couches pinceaux**

*Suivant carnet de garantie - **consultez nos FDES disponibles auprès de nos revendeurs

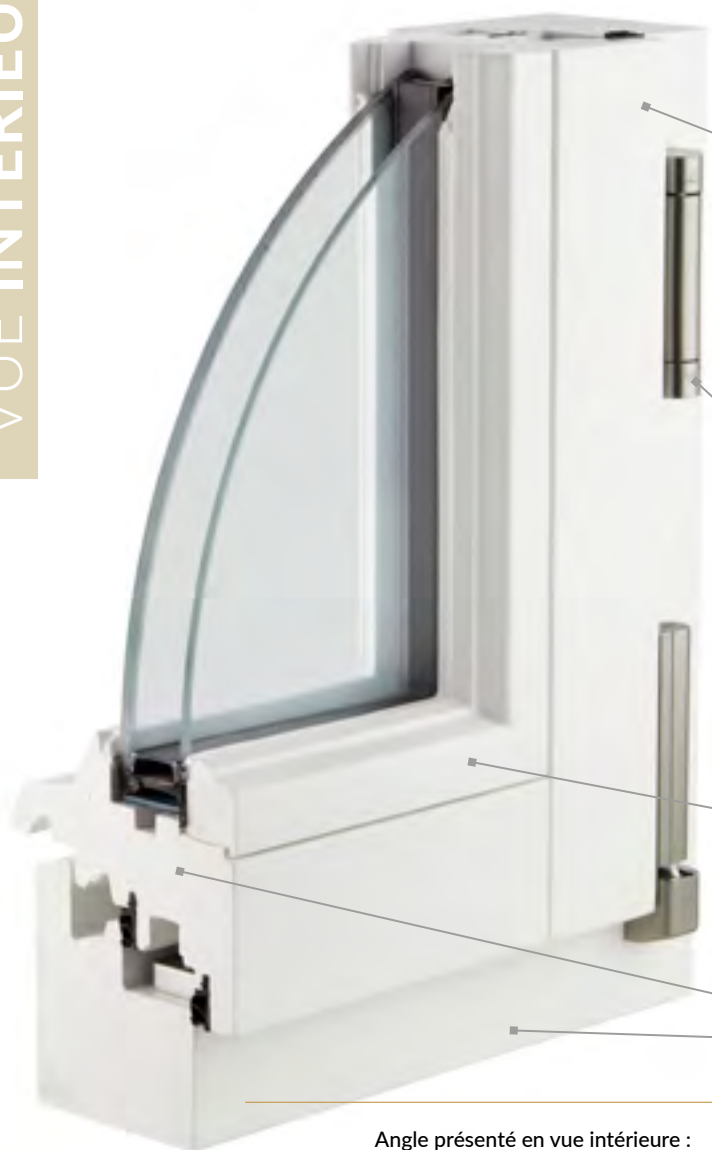

Large gamme de finitions :
lasures, RAL opaques, pré-peint, bois brossé.
Bicoloration possible selon recommandations
(voir P52-53).

Ferrage ceinturant de série :

- points de verrouillage contournant, gâches de sécurité et galets champignons anti-décrochement de série ;
- anti-fausse manœuvre systématique par releveur ;
- semi-fixe équipé d'une crémone à levier, il facilite l'ouverture et optimise les performances thermiques globales ;
- classe de résistance à la corrosion : classe V ;
- ventilation de nuit de série avec option oscillo-battant.

Profil cadre Parclose Doucine pour un effet haussmannien en option.
Fixations invisibles des parcloses.
Parclose à recouvrement affleurantes à l'ouvrant en vitrage standard. Coupe 45° dans les angles pour plus d'esthétisme.

Carrelets de bois en lamellés collés 3 plis pour garantir la stabilité des profils en dormant comme en battant de 68 mm.

Angle présenté en vue intérieure :
INOVA® 68 - Rejet bois MF - Sans appui
Profil Doucine - Essence de bois : Pin Coloris :
Ral 9016 mat monocolore - Vitrage : 6-20-4 Fe.

SES PERFORMANCES

Ug 1,0 W/m ² .k	Uw 1,2 W/m ² .k	Sw 0,34	dB Jusqu'à 36 dB Ra.tr et 30 dB en vitrage standard
TLW 0,48	AEV A*4E*9AV*C3		

OPTIONS

Les formes disponibles :
Voir page 98

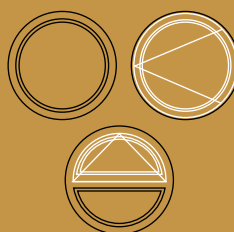

Les configurations également disponibles dans cette section :



- Porte-fenêtre à ouverture extérieure.
- Croisillons / petits bois collés moulurés ou droits.
- Fausse crémone.
- Doucine.

INOVA® 58

REJET BOIS MF - AVEC APPUI ARRONDI
PROFIL STANDARD PLAT

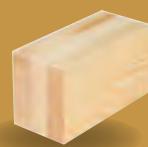

Pin



Exotique

VUE EXTÉRIEURE



Double Vitrage 4-16-4Fe de série
Intercalaire Warm Edge noir de série.
Épaisseur de vitrage de 24 à 28 mm.

Finition «Bâtiments de France» :

- rejet d'eau bois filant à l'ancienne ;
- nez rejet d'eau sur vantail.

Parclose intérieure droite.

Membrane d'étanchéité **sous cadre**
Parclose « Top Tape » systématique
sur toutes nos menuiseries bois.

Joint d'étanchéité de série.
Double joint en option.

Pièce d'appui élargie, arrondie ou droite
selon le besoin.

Angle présenté en vue extérieure : INOVA® 58 - Rejet bois MF
Appui arrondi - Profil intérieur standard - Essence de bois : Pin
Coloris : Ral 9016 mat monocolore - Vitrage : 4-16-4 Fe.



Fenêtre compatible
Bâtiments de France



Fenêtre à l'acoustique
renforcée



Sérénité jusqu'à
10 ans* de garantie



Sécurité maximale
Quincaillerie renforcée



Fenêtre à l'isolation
renforcée



Fenêtre respectueuse de
l'environnement**



Large choix de finitions
Bicoloration possible



Entretien réduit
Traitement peinture
équivalent à 5 couches
pinceaux

*Suivant carnet de garantie - **consultez nos FDES disponibles auprès de nos revendeurs



Large gammes de finitions :
 lasures, RAL, pré-peint, bois brossé.
 Bicoloration possible selon
 recommandations.
 (voir P 52-53).

Ferrage inclus de série :

- anti-fausse manœuvre systématique par releveur ;
- ventilation de nuit ;
- semi-fixe équipé d'un levier de blocage sur vantail par crémone à levier. Facilite l'ouverture et optimise les performances thermiques globales.

Parclose droite ou moulurée pour un effet haussmannien.
 Fixations invisibles des parclose.

Carrelets de bois en lamellés collés 3 plis pour garantir la stabilité des profils en dormant comme en battant de 58 mm.

Angle présenté en vue intérieure : INOVA® 58 – Rejet bois MF
 Appui arrondi - Profil standard – Essence de bois Pin
 Coloris : Ral 9016 mat monocore – Vitrage : 4-16-4 Fe.

SES PERFORMANCES

Ug 1,1 W/m ² .k	Uw 1,3 W/m ² .k	Sw 0,43	dB 29 dB en vitrage standard
TLW 0,54	AEV A*4E*7B V*B3		

OPTIONS

Nombreuses options décoratives disponibles.
 Voir pages 102



LES MENUISERIES

BOIS INOVA®

LES MAISONS PAVILLON- NAIRES



STYLE CLASSIQUE OU CONTEMPORAIN
COMPATIBLE NEUF ET RÉNOVATION
ISOLATION & ACOUSTIQUE RENFORCÉES
HABITAT PARTICULIER ET COLLECTIF



INOVA® 68

REJET D'EAU ALU - SANS APPUI
PROFIL STANDARD PLAT

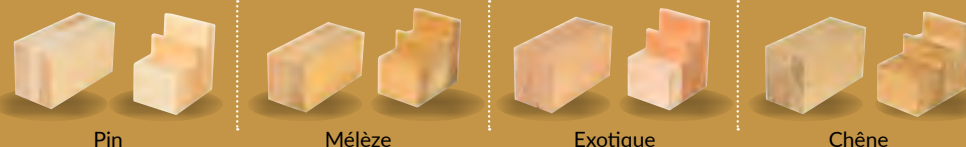

Pin

Mélèze

Exotique

Chêne

VUE EXTÉRIEURE



Double Vitrage 6-20-4Fe de série pour un **meilleur confort thermique et acoustique**.
Intercalaire Warm Edge noir de série.
Épaisseur de vitrage de 24 à 32 mm.

Rejet d'eau en aluminium drainage caché design et performant, disponible en plusieurs teintes :
• teinte Champagne ;
• teinte Bronze ;
• teinte Alu Naturel ;
• teinte Blanc.

Membrane d'étanchéité **sous cadre Parcloses** « Top Tape » systématique sur toutes nos menuiseries bois.

Double joint de frappe d'étanchéité **de série**.

Process de finitions permettant une tenue durable et un entretien facilité.

Angle présenté en vue extérieure :

INOVA® 68 - Rejet d'eau aluminium - Sans appui - Profil Standard
Essence de bois : Pin - Coloris : Ral 9016 extérieur / P12 intérieur - Vitrage : 6-20-4 Fe.



Fenêtre style tradition
toutes régions de France



Fenêtre à l'acoustique
renforcée



Sérénité jusqu'à
10 ans* de garantie



Sécurité maximale
Quincaillerie renforcée



Fenêtre à l'isolation
renforcée



Fenêtre
respectueuse de
l'environnement**



Large choix de finitions
Bicoloration possible



Entretien réduit
Traitement peinture
équivalent à 5 couches
pinceaux

*Suivant carnet de garantie - **consultez nos FDES disponibles auprès de nos revendeurs



Large gamme de finitions :
lasures, RAL opaques, pré-peint, bois brossé .
Bicoloration possible selon recommandations
(voir P 52-53).

Ferrage ceinturant de série :

- points de verrouillage contournant, gâches de sécurité et galets champignons anti-décrochement de série ;
- anti-fausse manœuvre systématique par releveur ;
- semi-fixe équipé d'une crémonne à levier, il facilite l'ouverture et optimise les performances thermiques globales ;
- classe de résistance à la corrosion : classe V ;
- ventilation de nuit de série avec option oscillo-battant.

Profil Parclose standard ou rector disponibles.
Fixations invisibles des parcloses.

Carrelets de bois en lamellés collés 3 plis pour garantir la stabilité des profils en dormant comme en battant de 68 mm.

Angle présenté en vue intérieure :
INOVA® 68 - Rejet d'eau aluminium - Sans appui - Profil Standard
Essence de bois : Pin - Coloris : P12 intérieur / Ral 9016 extérieur
Vitrage : 6-20-4 Fe

SES PERFORMANCES

Ug 1,0 W/m ² .k	Uw 1,2 W/m ² .k	Sw 0,34	dB Jusqu'à 36 dB Ra.tr et 30 dB en vitrage standard
TLW 0,48	AEV A*4E*9AV*C3		

OPTIONS

Les formes disponibles :
Voir page 98



Les configurations également disponibles dans cette section :

Porte-fenêtre à ouverture extérieure.

Nombreuses options décoratives disponibles.

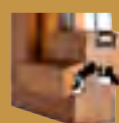

CB1



CB2

LES MENUISERIES

BOIS INOVA®

LES HABITATIONS TRADITION- NELLES TOUTES RÉGIONS



STYLE RÉGIONAL PRÉSERVÉ

COMPATIBLE TOUTES RÉGIONS DE
FRANCE

ISOLATION & ACOUSTIQUE RENFORCÉES

HABITAT PARTICULIER ET COLLECTIF





RÉGIONS SUD-EST



RÉGIONS NORD & CENTRE



INOVA® 58

REJET BOIS MF - SANS APPUI
PROFIL STANDARD PLAT

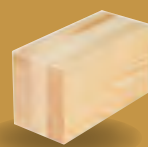

Pin



Exotique

VUE EXTÉRIEURE



Double Vitrage 4-16-4Fe de série
Intercalaire Warm Edge noir de série.
Épaisseur de vitrage de 24 à 28 mm.

Finition «Bâtiments de France» :

- rejet d'eau bois filant à l'ancienne ;
- nez rejet d'eau sur vantail.

Membrane d'étanchéité **sous cadre**
Parclose « Top Tape » systématique sur
toutes nos menuiseries bois.

Parclose intérieure droite.

Joint d'étanchéité de série.

Pièce d'appui élargie, arrondie ou droite
selon le besoin.

Angle présenté en vue extérieure : INOVA® 58 - Rejet bois MF
Sans appui - Essence de bois : Pin - Coloris : Ral 5005 mat Monocore
Vitrage : 4-16-4Fe.



Fenêtre style tradition
toutes régions de France



Fenêtre à l'acoustique
renforcée



Sérénité jusqu'à
10 ans* de garantie



Sécurité maximale
Quincaillerie renforcée



Fenêtre à l'isolation
renforcée



Fenêtre
respectueuse de
l'environnement**



Large choix de finitions
Bicoloration possible



Entretien réduit
Traitement peinture
équivalent à 5 couches
pinceaux

*Suivant carnet de garantie - **consultez nos FDES disponibles auprès de nos revendeurs



Large gamme de finitions :
 lasures, RAL opaques, pré-peint, bois
 brossé.
 Bicoloration possible selon
 recommandations (voir P 52-53).

Ferrage ceinturant de série :

- points de verrouillage contournant, gâches de sécurité et galets champignons anti-décrochement de série ;
- anti-fausse manœuvre systématique par releveur ;
- semi-fixe équipé d'une crémone à levier, il facilite l'ouverture et optimise les performances thermiques globales ;
- classe de résistance à la corrosion : classe V.

Profil parclose standard.
 Fixations invisibles des parcloes.

Carrelets de bois en lamellés collés 3 plis pour garantir la stabilité des profils en dormant comme en battant de 58 mm.

Angle présenté en vue intérieure : INOVA® 58 – Rejet bois MF
 Sans appui - Profil standard plat – Essence de bois : Pin
 Coloris : Ral 6021 mat Monocore – Vitrage : 6-20-4Fe.

SES PERFORMANCES

U_g 1,1 W/m ² .k	U_w 1,3 W/m ² .k	S_w 0,43	dB 29 dB Ra.tr en vitrage standard
TLW 0,54	AEV A*4E*7AV*C3		

OPTIONS

Les formes disponibles :
 Voir page 98



Pour de
 meilleures
 performances
 thermiques,
 optez pour
 la gamme
 supérieure
 INOVA® 68.

Les configurations également disponibles dans cette section :

Porte-fenêtre avec soubassement, gamme compatible avec les solutions de volets roulants ou persiennes.

INOVA® 78

REJET BOIS MF - SANS APPUI
PROFIL STANDARD PLAT

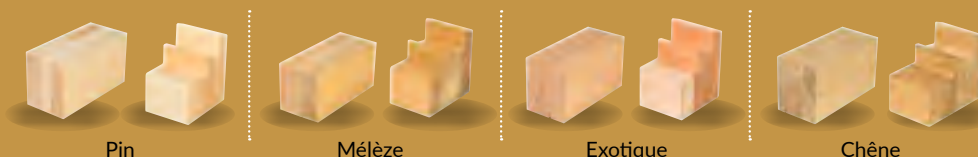

Pin

Mélèze

Exotique

Chêne

VUE EXTÉRIEURE



Triple Vitrage 4Fe - 16 - 4 - 16 - 4Fe de série pour un meilleur confort thermique et acoustique.
Intercalaire Warm Edge noir de série.
Épaisseur de vitrage de 24 à 44 mm.

Finition «Bâtiments de France» :

- rejet d'eau bois filant à l'ancienne ;
- nez rejet d'eau sur vantail.



CB1

CB2

Membrane d'étanchéité **sous cadre Parcloses**
« Top Tape » systématique sur toutes nos menuiseries bois.

Large panel de traverses, pièces d'appui et tapées disponibles pour s'adapter à tous types de poses.

Double joint de frappe d'étanchéité de série.

Process de finitions permettant une tenue durable et un entretien facilité.

Angle présenté en vue extérieure : INOVA® 78 - Rejet bois MF
Profil standard - Essence de bois : Pin - Coloris : P4 Teinte Noyé
Finition Chêne - Vitrage : 4Fe-16-4-16-4Fe.



Fenêtre Style tradition
Toutes régions de France



Fenêtre à l'acoustique
renforcée



Sérénité jusqu'à
10 ans* de garantie



Sécurité maximale
Quincaillerie renforcée



Fenêtre à l'isolation
renforcée



Fenêtre
respectueuse de
l'environnement**



Large choix de finitions
Bicoloration possible



Entretien réduit
Traitement peinture
équivalent à 5 couches
pinceaux

*Suivant carnet de garantie - **consultez nos FDES disponibles auprès de nos revendeurs



Large gamme de finitions :

lasures, RAL opaques, pré-peint, bois
brossé.
Bicoloration possible selon
recommandations (voir P 52-53).

Ferrage ceinturant de série :

- points de verrouillage contournant, gâches de sécurité et galets champignons anti-décrochement de série ;
- anti-fausse manœuvre systématique par releveur ;
- semi-fixe équipé d'une crémone à levier, il facilite l'ouverture et optimise les performances thermiques globales ;
- classe de résistance à la corrosion : classe V ;
- ventilation de nuit de série avec option oscillo-battant.

Profil Parclose standard.
Fixations invisibles des parclose.

Carrelets de bois en lamellés collés 3 plis pour garantir la stabilité des profils en dormant comme en battant de 78 mm.

Angle présenté en vue intérieure : INOVA® 78 - Rejet bois MF
Profil standard - Essence de bois : Pin - Coloris : P4 Teinte Noyé
Finition Chêne - Vitrage : 4Fe-16-4-16-4Fe.

SES PERFORMANCES

Ug 0,6 W/m ² .k	Uw 0,88 W/m ² .k	Sw 0,34	dB Jusqu'à 42 dB Ra.tr et 29 dB en vitrage standard
TLW 0,48	AEV A*4E*9AV*C3		

OPTIONS

Les formes disponibles :

Voir page 98



Les configurations également disponibles dans cette section :

Pare Flamme et coupe feu disponible en option.
Ferrage caché en option pour une esthétique plus moderne.

LES MENUISERIES

BOIS INOVA®

LES CONSTRUCTIONS CONTEMPORAINES



STYLE 100% CONTEMPORAIN

COMPATIBLE AVEC TOUTES LES
CONSTRUCTIONS NEUVES

ISOLATION & ACOUSTIQUE RENFORCÉES

HABITAT PARTICULIER ET COLLECTIF



INOVA® 68

REJET D'EAU ALU - SANS APPUI
PROFIL RECTOR

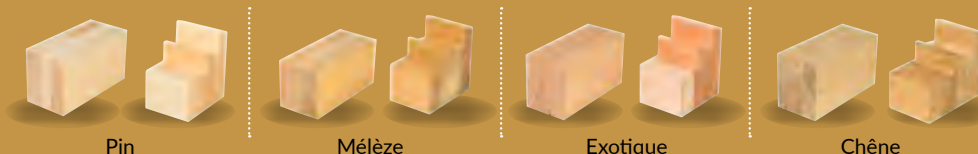

VUE EXTÉRIEURE

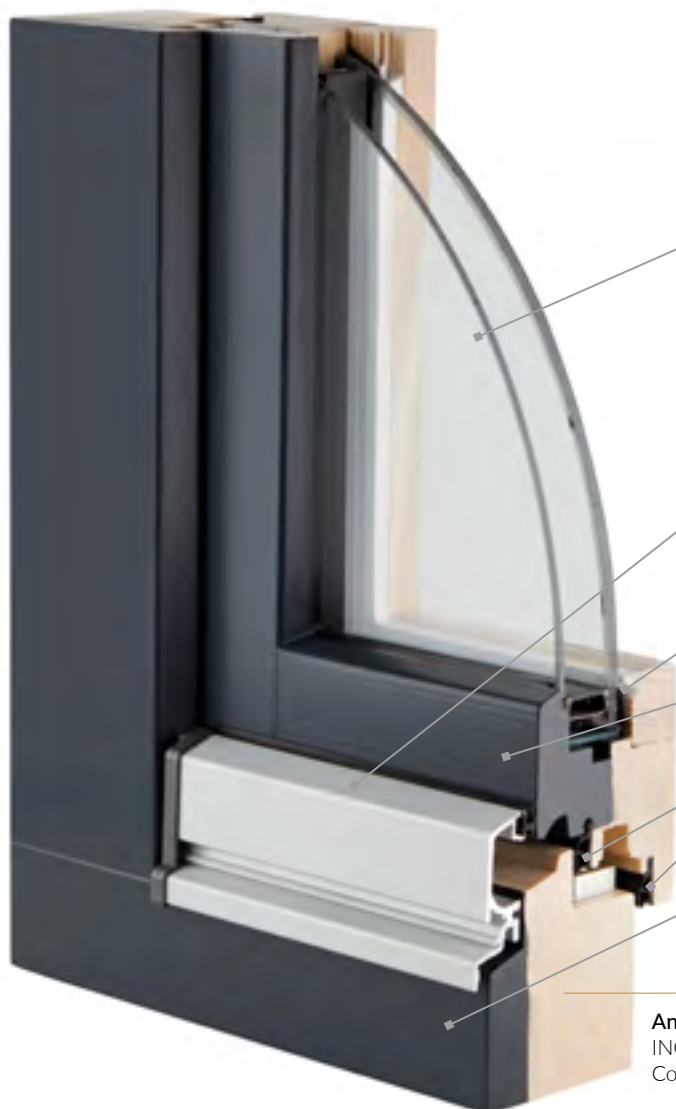

Double Vitrage 6-20-4Fe de série pour un **meilleur confort thermique et acoustique**.
Intercalaire Warm Edge noir de série.
Épaisseur de vitrage de 24 à 32 mm.

Rejet d'eau en aluminium, drainage caché design et performant, disponible en plusieurs teintes :
• teinte Champagne ;
• teinte Bronze ;
• teinte Alu Naturel ;
• teinte Blanc.

Membrane d'étanchéité **sous cadre Parcloses** « Top Tape » systématique sur toutes nos menuiseries bois.

Process de finitions permettant une tenue durable et un entretien facilité.

Double joint de frappe d'étanchéité de série.

Large panel de traverses, pièces d'appui et tapées disponibles pour s'adapter à tous types de poses.

Angle présenté en vue extérieure :

INOVA® 68 - Rejet d'eau alu - Sans appui - Profil rector - Essence de bois : Pin
Coloris : Ral 7016 mat extérieur / P12 -Vitrage : 6-20-4Fe.



Fenêtre style contemporain dédiée aux constructions neuves



Fenêtre à l'acoustique renforcée



Sérénité jusqu'à 10 ans* de garantie



Sécurité maximale Quincaillerie renforcée



Fenêtre à l'isolation renforcée



Fenêtre respectueuse de l'environnement**



Large choix de finitions Bicoloration possible



Entretien réduit Traitement peinture équivalent à 5 couches pinceaux

*Suivant carnet de garantie - **consultez nos FDES disponibles auprès de nos revendeurs



Large gamme de finitions :

lasures, RAL opaques, pré-peint, bois brossé.
Bicoloration possible selon recommandations
(voir P 52-53).

Ferrage ceinturant de série :

- points de verrouillage contournant, gâches de sécurité et galets champignons anti-décrochement de série ;
- anti-fausse manœuvre systématique par releveur ;
- semi-fixe équipé d'une crémone à levier, il facilite l'ouverture et optimise les performances thermiques globales ;
- classe de résistance à la corrosion : classe V ;
- ventilation de nuit de série avec option oscillo-battant.

Profil de parclose rector pour un effet 100% contemporain.
Fixations invisibles des parcloses.

Carrelets de bois en lamellés collés 3 plis pour garantir la stabilité des profils en dormant comme en battant de 68 mm.

Angle présenté en vue intérieure :

INOVA® 68 - Rejet d'eau alu - Sans appui - Profil rector - Essence de bois : Pin
Coloris : P12 intérieur / Ral 7016 mat extérieur - Vitrage : 6-20-4Fe.

SES PERFORMANCES

Ug 1,0 W/m ² .k	Uw 1,2 W/m ² .k	Sw 0,34	dB Jusqu'à 36 dB Ra.tr et 30 dB en vitrage standard
TLW 0,48	AEV A*4E*9AV*C3		

OPTIONS

Les configurations également disponibles dans cette section :

- pare Flamme et coupe feu ;
- porte-fenêtre à ouverture extérieure ;
- châssis composés grandes dimensions jusqu'à H 3500 mm ;
- baie coulissante Révolution ;
- baie pliante coulissante.



Les solutions d'automatisation

Solution d'automatisation ouverture / fermeture Iteck drive disponible.
Avertisseurs d'ouverture via notifications mobiles intégrés à la menuiserie.

INOVA® 78

REJET D'EAU ALU - SANS APPUI
PROFIL RECTOR

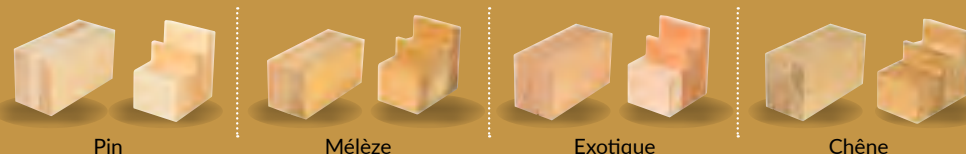

Pin

Mélèze

Exotique

Chêne

VUE EXTÉRIEURE



Triple Vitrage 4Fe-16-4-16-4Fe de série pour un **meilleur confort thermique et acoustique**.
Intercalaire Warm Edge noir de série.
Épaisseur de vitrage de 24 à 44 mm.

Large panel de traverses, pièces d'appui et tapées disponibles pour s'adapter à tous types de poses.

Membrane d'étanchéité **sous cadre Parcloses**
« Top Tape » systématique sur toutes nos menuiseries bois.

Rejet d'eau en aluminium, drainage caché design et performant, disponible en plusieurs teintes :

- teinte Champagne ;
- teinte Bronze ;
- teinte Alu Naturel ;
- teinte Blanc.

Double joint de frappe d'étanchéité de série.

Process de finitions permettant une tenue durable et un entretien facilité.

Angle présenté en vue extérieure : INOVA® 78 - Rejet d'eau alu
Coloris : Ral 7035 mat monocolore - Vitrage : 4Fe-16-4-16-4Fe.



Fenêtre style contemporain dédiée aux constructions neuves



Fenêtre à l'acoustique renforcée



Sérénité jusqu'à 10 ans* de garantie



Sécurité maximale Quincaillerie renforcée



Fenêtre à l'isolation renforcée



Fenêtre respectueuse de l'environnement**



Large choix de finitions Bicoloration possible



Entretien réduit Traitement peinture équivalent à 5 couches pinceaux

*Suivant carnet de garantie - **consultez nos FDES disponibles auprès de nos revendeurs

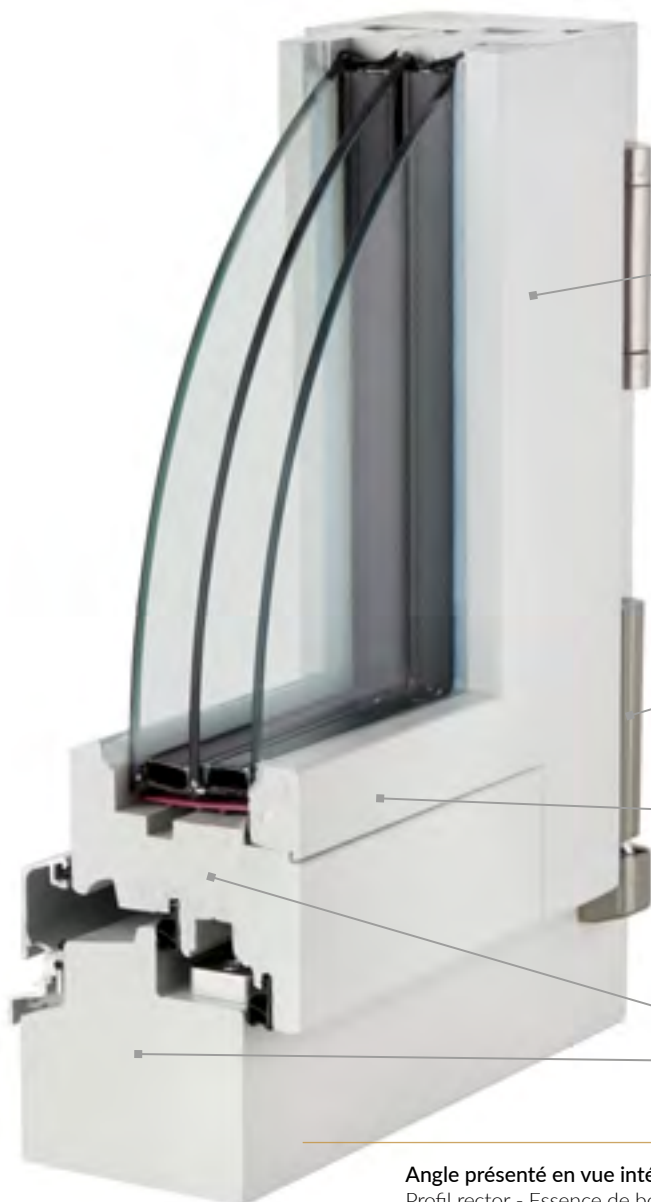

Large gamme de finitions :
 lasures, RAL opaques, pré-peint,
 bois brossé.
 Bicoloration possible selon
 recommandations (voir P 52-53).

Ferrage ceinturant de série :

- points de verrouillage contournant, gâches de sécurité et galets champignons anti-décrochement de série ;
- anti-fausse manœuvre systématique par releveur ;
- semi-fixe équipé d'une crémone à levier, il facilite l'ouverture et optimise les performances thermiques globales ;
- classe de résistance à la corrosion : classe V ;
- ventilation de nuit de série avec option oscillo-battant.

Profil de parclose rector pour un effet 100% contemporain.
 Fixations invisibles des parcloses.

Carrelets de bois en lamellés collés 3 plis pour garantir la stabilité des profils en dormant comme en battant de 78 mm.

Angle présenté en vue intérieure : INOVA® 78 - Rejet d'eau alu - Sans appui
 Profil rector - Essence de bois Pin - Coloris : Ral 7035 mat monocolore
 Vitrage : 4Fe-16-4-16-4Fe.

SES PERFORMANCES

U_g 0,6 W/m ² .k	U_w 0,88 W/m ² .k	S_w 0,34	dB Jusqu'à 42 dB Ra.tr et 29 dB en vitrage standard
TLW 0,48	AEV A*E*9A V*C3		

OPTIONS

Les formes disponibles :

Voir page 98



Nombreuses options décoratives disponibles :

- seuil PMR (Personnes à Mobilité Réduite) ;
- paumelles noires ;
- poignée inox ;
- poignée noire SecuForte®.

Voir pages 102

Les configurations également disponibles dans cette section :

porte-fenêtre à ouverture extérieure, châssis grandes dimensions, baie levante coulissante. Voir page 46-51

LES CON- TRUCTIONS BOIS

CHALET &
OSSATURES BOIS



POUR MAISONS À OSSATURES BOIS

POUR CHALETS CLASSIQUES OU
CONTEMPORAINS

ISOLATION & ACOUSTIQUE RENFORCÉES

HABITAT PARTICULIER ET COLLECTIF



INOVA® 68

REJET BOIS MF - SANS APPUI
PROFIL STANDARD PLAT

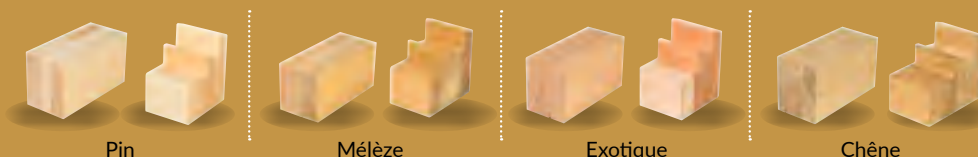

Pin

Mélèze

Exotique

Chêne

VUE EXTÉRIEURE



Finition en bois brossé Jaspagate.

Double Vitrage 6-20-4Fe de série pour un meilleur confort thermique et acoustique. Intercalaire Warm Edge noir de série. Épaisseur de vitrage de 24 à 32 mm.

Finition «Bâtiments de France» :

- rejet d'eau bois filant à l'ancienne ;
- nez rejet d'eau sur vantail.

Membrane d'étanchéité sous cadre **Parcloses** « Top Tape » systématique sur toutes nos menuiseries bois.

Double joint de frappe d'étanchéité de série.

Large panel de traverses, pièces d'appui et tapées disponibles pour s'adapter à tous types de poses.

Angle présenté en vue extérieure :

INOVA® 68 - Rejet bois MF - Sans appui - Profil standard - Essence de bois : Pin - Coloris : Bois Brossé Jaspagate - Vitrage : 6-20-4Fe.



Fenêtre dédiée Chalets ou constructions à ossature bois



Fenêtre à l'acoustique renforcée



Fenêtre à l'isolation renforcée



Sécurité maximale Quincaillerie renforcée



Fenêtre respectueuse de l'environnement**



Large choix de finitions Bicoloration possible



Entretien réduit Traitement peinture équivalent à 5 couches pinceaux

*Suivant carnet de garantie - **consultez nos FDES disponibles auprès de nos revendeurs



Large gamme de finitions : lasures, RAL opaques, pré-peint, bois brossé.
Bicoloration possible selon recommandations (voir P 52-53).

Ferrage ceinturant de série :

- points de verrouillage contournant, gâches de sécurité et galets champignons anti-décrochement de série ;
- anti-fausse manœuvre systématique par releveur ;
- semi-fixe équipé d'une crémone à levier, il facilite l'ouverture et optimise les performances thermiques globales ;
- classe de résistance à la corrosion : classe V ;
- ventilation de nuit de série avec option oscillo-battant.

Profil de parclose standard.
Fixations invisibles des parcloses.

Carrelets de bois en lamellés collés 3 plis pour garantir la stabilité des profils en dormant comme en battant de 68 mm.

Angle présenté en vue intérieure :
INOVA® 68 - Rejet bois MF - Sans appui
Profil standard - Essence de bois : Pin - Coloris : Bois Brossé Jaspagate - Vitrage : 6-20-4Fe.

SES PERFORMANCES

U_g 1,0 W/m ² .k	U_w 1,2 W/m ² .k	S_w 0,34	dB Jusqu'à 36 dB Ra.tr et 30 dB en vitrage standard
TLW 0,48	AEV A*4E*9AV*C3		

OPTIONS

Les formes disponibles :
triangle rectangle ou équilatéral.
Voir page 98



Nombreuses options décoratives disponibles :

- finition en bois brossé (2 finitions disponibles) ;
- parclose rector ;
- poignées et paumelles noires.

Les configurations également disponibles dans cette section :

porte-fenêtre à ouverture extérieure, châssis grandes dimensions, baie coulissante Révolution. Voir page 44

INOVA® 78

REJET BOIS MF - SANS APPUI
PROFIL STANDARD PLAT

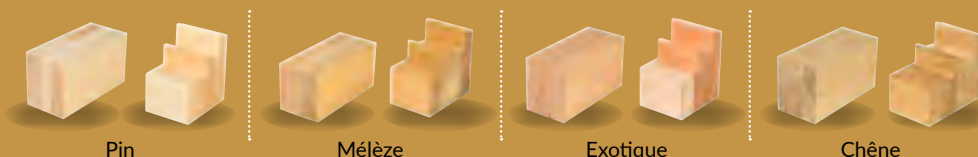

Pin

Mélèze

Exotique

Chêne

VUE EXTÉRIEURE



Triple Vitrage 4Fe-16-4-16-4Fe de série pour un **meilleur confort thermique et acoustique**.
Intercalaire Warm Edge noir de série.
Épaisseur de vitrage de 24 à 32 mm.

Large panel de traverses, pièces d'appui et tapées disponibles pour s'adapter à tous types de poses.

Membrane d'étanchéité **sous cadre Parcloses**
« Top Tape » systématique sur toutes nos menuiseries bois.

Rejet d'eau en aluminium, drainage caché design et performant, disponible en plusieurs teintes :

- teinte Champagne ;
- teinte Bronze ;
- teinte Alu Naturel ;
- teinte Blanc.

Double joint de frappe d'étanchéité de série.

Process de finitions permettant une tenue durable et un entretien facilité.

Angle présenté en vue extérieure : INOVA® 78 - Rejet aluminium Sans appui - Essence de bois Pin - Coloris : P3 Teinte Afro Finition Afro - Vitrage : 4Fe-16-4-16-4Fe.



Fenêtre dédiée
Chalets ou constructions à ossature bois



Fenêtre à l'**acoustique renforcée**



Sérénité **jusqu'à 10 ans*** de garantie



Sécurité maximale
Quincaillerie renforcée



Fenêtre à l'**isolation renforcée**



Fenêtre **respectueuse de l'environnement****



Large choix de finitions
Bicoloration possible



Entretien réduit
Traitement peinture équivalent à 5 couches pinceaux

*Suivant carnet de garantie - **consultez nos FDES disponibles auprès de nos revendeurs



Large gamme de finitions : lasures, RAL opaques, pré-peint, bois brossé.
Bicoloration possible selon recommandations (voir P 52-53).

Ferrage ceinturant de série :

- points de verrouillage contournant, gâches de sécurité et galets champignons anti-décrochement de série ;
- anti-fausse manœuvre systématique par releveur ;
- semi-fixe équipé d'une crémone à levier, il facilite l'ouverture et optimise les performances thermiques globales ;
- classe de résistance à la corrosion : classe V ;
- ventilation de nuit de série avec option oscillo-battant.

Profil de parclose standard.
Fixations invisibles des parcloses.

Carrelets de bois en lamellés collés 3 plis pour garantir la stabilité des profils en dormant comme en battant de 78 mm.

Angle présenté en vue intérieure :
INOVA® 78 - Rejet aluminium - Sans appui -
Essence de bois Pin - Coloris : P3 Teinte
Afro Finition Afro - Vitrage : 4Fe-16-4-16-4Fe.

SES PERFORMANCES

Ug 0,6 W/m ² .k	Uw 0,88 W/m ² .k	Sw 0,34	dB Jusqu'à 42 dB Ra.tr et 29 dB en vitrage standard
TLW 0,48	AEV A*E*9A V*C3		

OPTIONS

Les formes disponibles :
triangle rectangle ou équilatéral.
Voir page 98



Nombreuses options décoratives disponibles :

- double vitrage (phonique) ;
- poignée noire ou aspect inox ;
- poignée noire SecuForte®.

Les configurations également disponibles dans cette section :
porte-fenêtre à ouverture extérieure, châssis grandes dimensions, baie levante coulissante. Voir page 46 à 51



LES BAIES COULISSANTES **INOVA**[®]

BAIES COULISSANTES RÉVOLUTION, TRANSLATION PARALLÈLE, LEVANTES & PLIANTES

RÉVOLUTION



DERNIÈRE GÉNÉRATION 2022

La baie coulissante Révolution en Bois Inova® est la dernière génération de coulisant développée par l'équipe recherche et développement Bieber. Cette baie dispose de toutes les qualités requises en alliant confort, qualités thermiques, gain de lumière et de place grâce à son principe d'ouverture unique sur le marché.



Menuiserie à l'isolation et l'acoustique renforcée



Entretien réduit
Traitement peinture équivalent à 5 couches pinceaux



Sérénité jusqu'à 10 ans* de garantie



Sécurité maximale
Quincaillerie renforcée



Clair de vitrage optimal
Masses centrales et latérales étroites



Large choix de finitions
Bicoloration possible

*Suivant carnet de garantie

SON PRINCIPE D'OUVERTURE

Le couissant révolution se distingue de par son vantail situé à l'extérieur de la menuiserie : celui-ci se décale de quelques millimètres pour se positionner devant la partie fixe. Il est disponible dans la version 1 vantail + 1 fixe, quel qu'en soit le sens, avec la possibilité d'avoir un vantail asymétrique pour augmenter le champ de vision de votre paysage.



Vue intérieure.



Vue extérieure.

100% ÉQUIPÉ & PERFORMANTE

Plusieurs coloris au choix, poignées et petits bois disponibles.

Une poignée de tirage extérieure équipée de série de couissant révolution; il peut également permettre l'installation d'une double poignée avec cylindre selon vos besoins.

Son seuil, extra plat, capoté en aluminium, permet une accessibilité aisée.

Un ferrage retardataire d'effraction, en plus des points d'encrage sur le dormant confère à votre habitat une sécurité maximale.



SES PERFORMANCES

Ug 1,0 W/m ² .k	Uw 1,2 W/m ² .k	Sw 0,34	dB Jusqu'à 31 dB Ra.tr
TLW 0,48	AEV A*4E*9AV*C3		

À TRANSLATION PARALLÈLE



Les baies coulissantes à translation parallèle Inova® (Bois) disposent d'un système d'ouverture dit « à déboîtement suivi d'un coulissement parallèle ». Cette ouverture classique favorise la sécurité en empêchant sa fermeture depuis l'extérieur. Ce système est également idéal pour maximiser les performances thermiques générales de la menuiserie.



Menuiserie à l'isolation et l'acoustique renforcée



Entretien réduit
Traitement peinture équivalent à 5 couches pinceaux



Sérénité jusqu'à 10 ans* de garantie



Sécurité maximale
Quincaillerie renforcée



Clair de vitrage optimal
Masses centrales et latérales étroites



Large choix de finitions
Bicoloration possible

*Suivant carnet de garantie

SON PRINCIPE D'OUVERTURE

Les coulissants à translation parallèle : en position fermée le vantail est aligné avec la partie fixe, il se déboîte de 13 mm et se positionne parallèlement pour son ouverture.

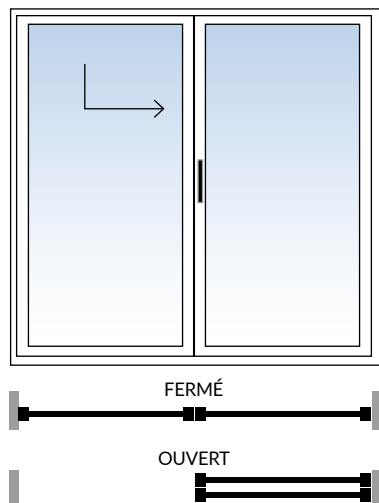

Exemple vue intérieure Inova®
Schéma A



PERSONNALISATION

Plusieurs coloris au choix,
poignées et petits bois
disponibles.



PERFORMANCES INOVA® 68

Ug	Uw	Sw	dB
1,1 W/m ² .k	1,3 W/m ² .k	0,43	31 dB en vitrage standard
TLW	AEV		
0,54	A*4E*9A V*C3		

PERFORMANCES INOVA® 78

Ug	Uw	Sw	dB
0,6 W/m ² .k	0,89 W/m ² .k	0,36	Jusqu'à 42 dB Ra.tr et 29 dB en vitrage standard
TLW	AEV		
0,48	A*4E*750 V*C3		

LEVANTES COULISSANTES



Les baies levantes coulissantes Inova® (Bois) disposent, d'un système d'ouverture dit « à levage ». Cette ouverture fait partie des systèmes les plus haut de gamme en augmentant le confort d'utilisation ainsi que le gain de place.



Menuiserie à l'isolation et l'acoustique renforcée



Entretien réduit
Traitement peinture équivalent à 5 couches pinceaux



Sérénité jusqu'à 10 ans* de garantie



Fenêtre respectueuse de l'environnement**



Sécurité maximale
Quincaillerie renforcée



Clair de vitrage optimal
Masses centrales et latérales étroites



Large choix de finitions
Bicoloration possible

*Suivant carnet de garantie - **consultez nos FDES disponibles auprès de nos revendeurs

SON PRINCIPE D'OUVERTURE

Les coulissants levantes : en position fermée le vantail est décalé par rapport à sa partie fixe. L'ouverture par levage permet la décompression des joints, sans déboîtement de vantail, il se positionne devant la partie fixe.

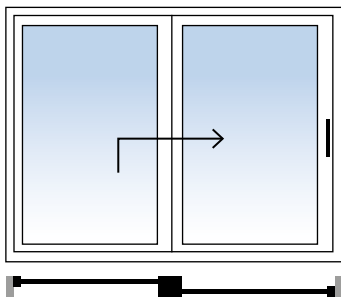

Les autres schémas possibles modèles Bois Inova® :

- schéma A : 1 vantail - 1 fixe ;
- schéma C : 2 vantaux centraux mobiles, 2 fixes latéraux ;
- schéma D : 2 vantaux mobiles ;
- schéma E : 2 vantaux + 1 fixe ;
- schéma F : 4 vantaux mobiles ;
- schéma K : 2 vantaux latéraux mobiles + 1 fixe central ;
- schéma L : 4 vantaux centraux mobiles + 2 fixes centraux.



Schéma A



Schéma D



Schéma E

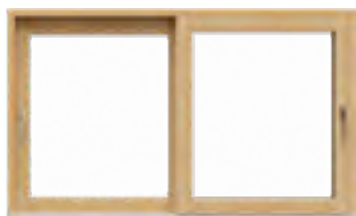

Schéma C



Schéma F

PERSONNALISATION

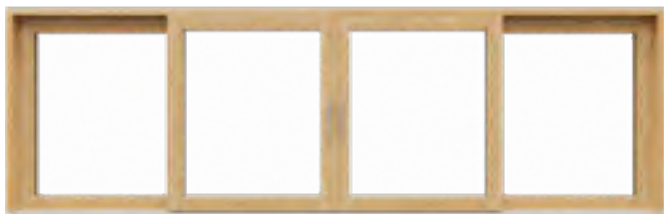
Plusieurs coloris au choix, poignées et petits bois disponibles.



PERFORMANCES INOVA® 68

Ug	Uw
1,1 W/m ² .k	1,3 W/m ² .k
Sw	TLW
0,42	0,53

PERFORMANCES INOVA® 78

Ug	Uw
0,6 W/m ² .k	0,89 W/m ² .k
Sw	TLW
0,34	0,47

PLIANTES COULISSANTES



Les baies pliantes coulissantes sont des produits à l'ouverture résolument originale. Elle est capable de revêtir les murs de grandes ouvertures pouvant aller jusqu'à 6 vantaux. Disponible en tout bois ou en bois aluminium, cette baie est indémodable.



Menuiserie à l'isolation et l'acoustique renforcée



Entretien réduit
Traitement peinture équivalent à 5 couches pinceaux



Sécurité maximale
Quincaillerie renforcée



Fenêtre respectueuse de l'environnement**



Large choix de finitions
Bicoloration possible

*Suivant carnet de garantie - **consultez nos FDES disponibles auprès de nos revendeurs

SON PRINCIPE D'OUVERTURE

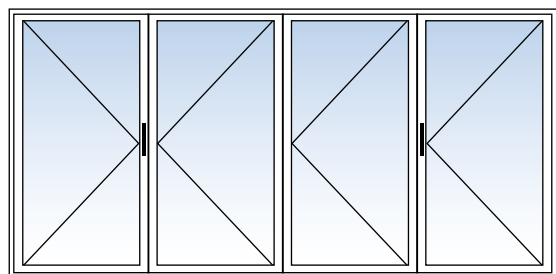

FERMÉ

OUVERT

- Des vantaux pouvant aller jusqu'à 100 kg.
- Asymétrie possible sur demande.
- Seuil PMR encastrable.

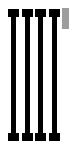

Les baies pliantes s'organisent selon le principe même de l'accordéon, les vantaux vont se positionner à droite ou à gauche selon les configurations et permettent une ouverture totale.



Vue intérieure :
configuration en 3 vantaux (3-0, ou 2+1).



Vue intérieure :
configuration en 4 vantaux (3+1).



Vue intérieure :
configuration en 5 vantaux
(4+1, ou 5+0).



Vue intérieure :
configuration en 6 vantaux
(3+3, ou 5+1).



PERFORMANCES INOVA® 68

Ug

1,1
W/m².k

Uw

1,3
W/m².k

Sw

0,38

TLW

0,48

PERFORMANCES INOVA® 78

Ug

0,5
W/m².k

Uw

0,80
W/m².k

Sw

0,31

TLW

0,44



LES TEINTES

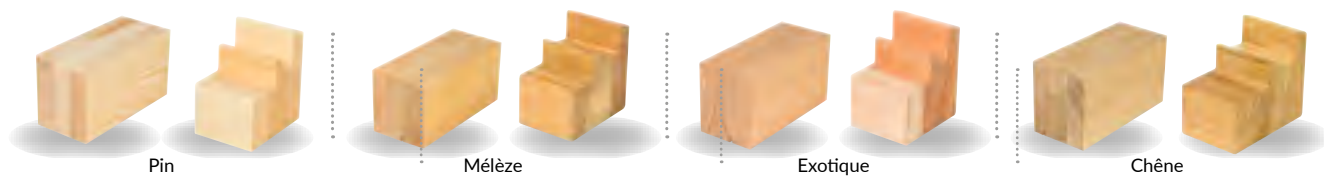

LES FINITIONS SUR PIN	P1	P2	P4	P7
	Teinte Pin + Finition Chêne	Teinte Afro + Finition Chêne	Teinte Noyer + Finition Chêne	Teinte Acajou + Finition Acajou















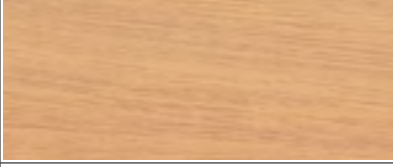

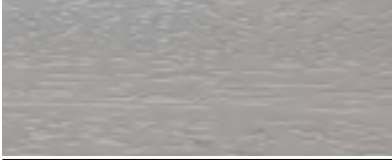

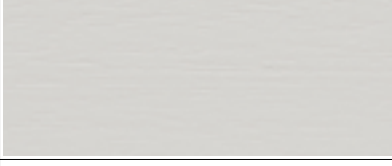
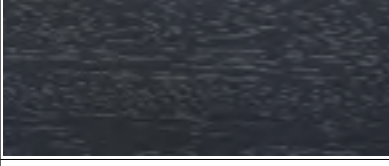





P9	P11	P12	P14
Teinte Noyer + Finition Ebène Uniquement pour la gamme DUOBA® (Bois/Alu)	T. Incolore + F. Transparente blanchie Uniquement pour la gamme DUOBA® (Bois/Alu)	Teinte Incolore + Finition Incolore Uniquement pour la gamme DUOBA® (Bois/Alu)	Teinte Mélèze + Finition Incolore Uniquement pour la gamme DUOBA® (Bois/Alu)

Lasure Effet Naturel	Lasure Gris Granit	Lasure Gris Beige	Lasure Gris Argenté

Lasure Gris Quartz	P RAL 9016	P RAL 7016	PIN BOIS BROSSÉ EMBRUN
	Laquage RAL 9016	Laquage RAL 7016	Finition bois brossé Embrun

PIN BOIS BROSSÉ JASPAGATE	PIN PRÉ-PEINT BLANC	PIN IMPRESSION INCOLORE
Finition bois brossé Jaspagate	Pré-peint Blanc Finition à prévoir	Impression incolore Finition à prévoir



LES FINITIONS SUR EUCALYPTUS	E1	E2	E6
			
	Teinte Chêne Moyen + Finition Chêne	Teinte Afro + Finition Chêne	Teinte Noyer + Finition Noyer
E9	Lasure Effet Naturel	Lasure Gris Granit	Lasure Gris Beige
			
Teinte Noyer + Finition Ébène			
Lasure Gris Argenté	Lasure Gris Quartz	E RAL 9016	E RAL 7016
			
		Laquage RAL 9016	Laquage RAL 7016
EXOTIQUE PRÉ-PEINT BLANC	EXOTIQUE IMPRESSION INCOLORE		
			
Pré-peint Blanc Finition à prévoir	Impression Incolore Finition à prévoir		
LES FINITIONS SUR CHÊNE	C1	C4	Lasure Effet Naturel
			
	Teinte Pin + Finition Chêne	Teinte Noyer + Finition Chêne	
Lasure Gris Granit	Lasure Gris Beige	Lasure Gris Argenté	Lasure Gris Quartz
			
CHÊNE PRÉ-PEINT BLANC	CHÊNE IMPRESSION INCOLORE		
			
Impression pré-peint Blanc Finition à prévoir	Impression Incolore Finition à prévoir		
LES FINITIONS SUR MÊLÈZE	MÊLÈZE IMPRESSION INCOLORE	MÊLÈZE BOIS BROSSÉ EMBRUN	MÊLÈZE BOIS BROSSÉ JASPAGATE
			
	Impression Incolore	Finition bois brossé Embrun	Finition bois brossé Jaspagate

BOIS - INOVA®

BOIS ALUMINIUM - DUOBA®

LES LASURES NATURELLES 5 NUANCES DE MODERNITÉ

DES LASURES AUX COULEURS
MODERNES QUI LAISSENT LE VEINAGE
NATUREL DU BOIS VISIBLE.

DES TEINTES COMPATIBLES
ESTHÉTIQUEMENT AVEC TOUS TYPES
DE BÂTIS.

UNE GARANTIE DE 5 ANS SUR LA TENUE
DES TEINTES.



NOUVEAUTÉS 2025



LES LASURES NATURELLES

5 NUANCES DE MODERNITÉ



NOUVEAUTÉS 2025

- Des lasures aux couleurs modernes qui laissent le veinage naturel du bois visible.

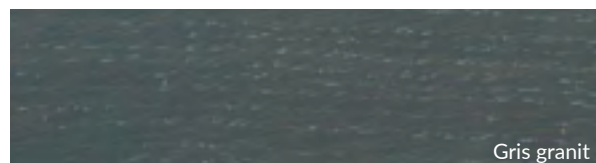

Gris granit

- Des teintes compatibles esthétiquement avec tous types de bâtis.
- Une garantie de 5 ans sur la tenue des teintes.
- Les 3 essences compatibles avec ces lasures : Pin, Eucalyptus et Chêne.

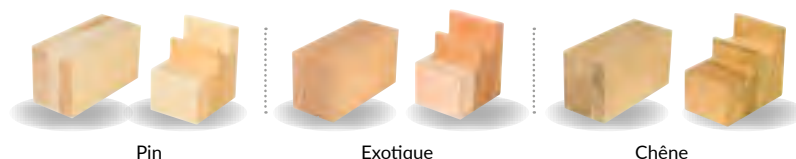

Pin

Exotique

Chêne

LASURES FINITIONS CONTEMPORAINES

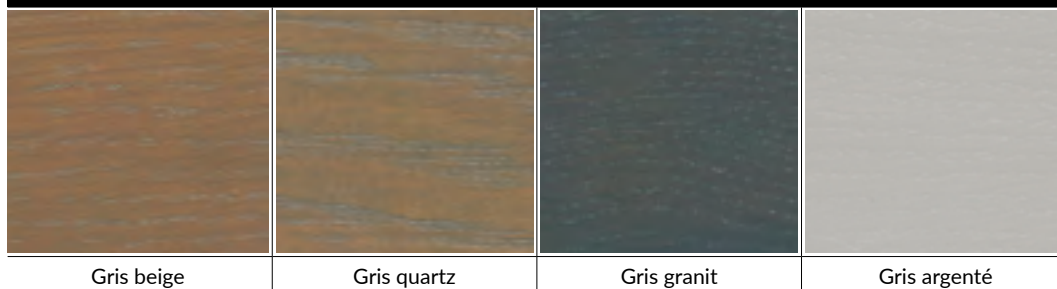

Gris beige

Gris quartz

Gris granit

Gris argenté

LASURES FINITIONS NATURELLES



Chêne

Exotique

Pin

Les lasures de protection longue durée, toujours formulées à base aqueuse, offrent à vos biens une protection durable tout en retardant les besoins de rénovation. Elles apportent également un véritable embellissement grâce à leur finition raffinée. Disponibles dans une gamme de teintes aux nuances organiques, elles créent un équilibre parfait entre tradition, modernité et authenticité. Adaptées aux essences de pin, eucalyptus et chêne, et proposées en finitions Inova et DuoBa, nos lasures sont entièrement alignées avec les tendances éco responsables et durables actuelles.

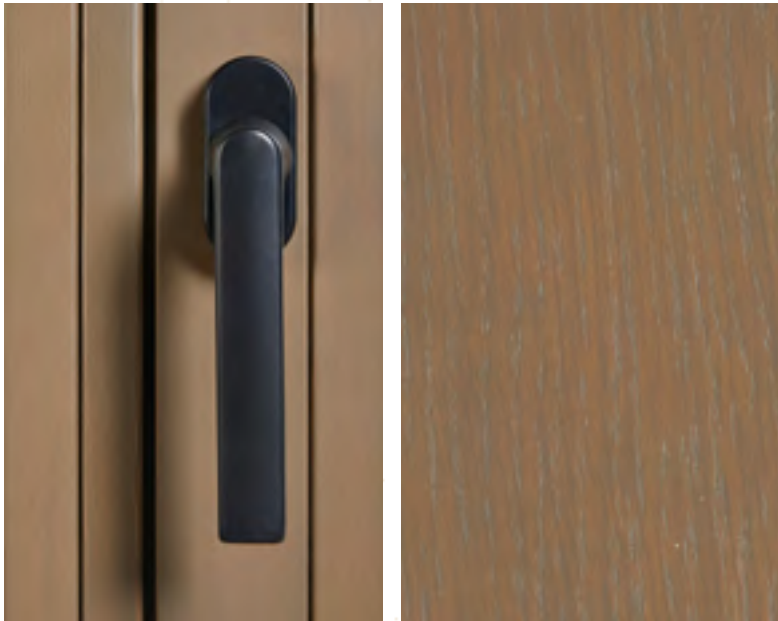

FINITION GRIS BEIGE



FINITION GRIS QUARTZ

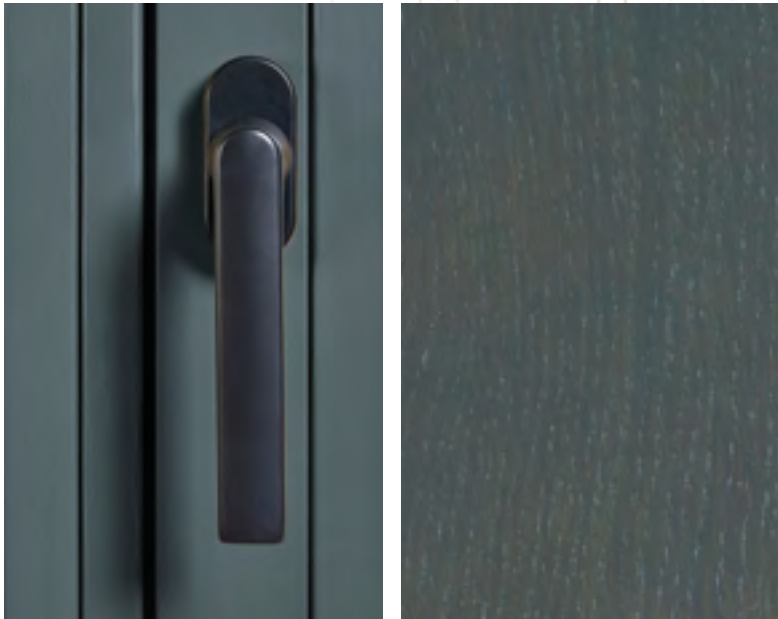

FINITION GRIS GRANIT



FINITION GRIS ARGENTÉ



CHÊNE



EXOTIQUE

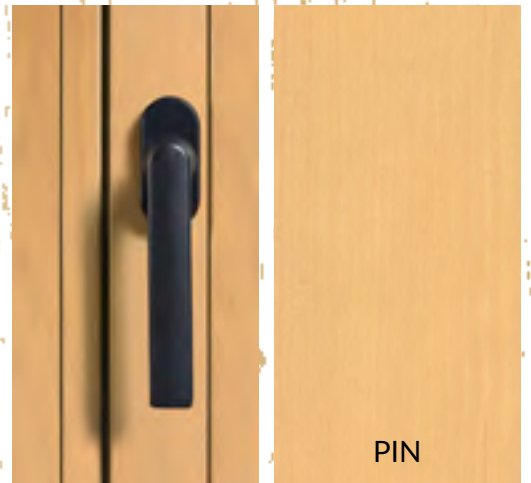

PIN

FINITION EFFET NATURELLE



LES MENUISERIES MIXTES BOIS-ALU **DUOBA® & PASSIVES**

FENÊTRES, PORTES-FENÊTRES & BAIES COULISSANTES

LES CONSTRUCTIONS CONTEMPORAINES	P 58
LES CONSTRUCTIONS À OSSATURES BOIS	P 70
LES BAIES COULISSANTES	P 78
LES CONSTRUCTIONS PASSIVES	P 86
LES FINITIONS & TEINTES	P 92

LES MENUISERIES MIXTES BOIS-ALU

DUOBA® & PASSIVES

FENÊTRES, PORTES-FENÊTRES & BAIES COULISSANTES

4 ESSENCES DE BOIS DISPONIBLES*

*Selon compatibilité, modèles et sections de bois

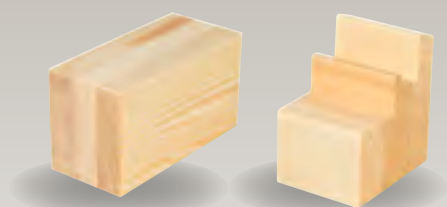

Pin

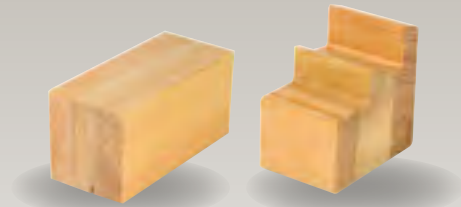

Mélèze

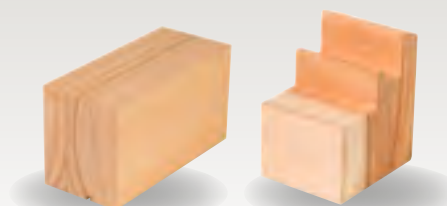

Exotique

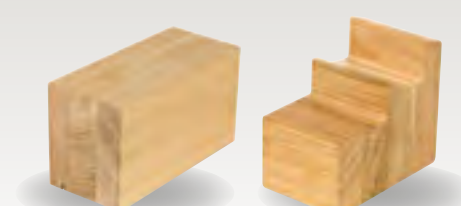

Chêne



UNE FENÊTRE DE QUALITÉ

L'atout longévité :

- > la fenêtre est composée de carrelés de bois en lamellés collés 3 plis pour une meilleure stabilité des cadres en dormants comme en battants. De plus, son cadre aluminium en coupe d'onglet est **assemblé et ajusté au travers des équerrés de sertissage** ;
- > **traitement intégral des éléments** avant assemblage pour garantir une protection IFH en bois de bout ;
- > un **bouche-pores, aussi appelé apprêt, est appliqué avant chaque palier de finition** pour parfaire la tenue dans le temps de nos menuiseries. Celles-ci sont ensuite égrenées pour une finition nette ;
- > **des clips de fixation sont utilisés** pour positionner l'aluminium thermolaqué sur le bois **afin de garantir une bonne cohabitation des deux matières.**

LA GARANTIE DE QUALITÉ

Nos menuiseries disposent de labels et certifications attestant la qualité de leur fabrication ainsi que leurs performances thermiques, acoustiques et leur longévité.



DES FENÊTRES ÉLIGIBLES AUX DISPOSITIFS FISCAUX

Les menuiseries extérieures Bieber participent à renforcer les qualités thermiques des habitations. En conséquence, elles ouvrent le droit aux dispositifs fiscaux en vigueur, tels que la Tva à 5,5 %, MaPrimeRenov', aides des collectivités locales...

Pour plus d'informations sur les dispositifs disponibles, renseignez-vous en pages 114-115 de ce catalogue ou directement auprès de votre revendeur.

LES MENUISERIES

MIXTES BOIS-ALU DUOBA®

LES CONSTRUCTIONS CONTEMPORAINES



UNE SOLUTION BI-MATIÈRE IDÉALE
POUR LES MAISONS CONTEMPORAINES

ISOLATION & ACOUSTIQUE RENFORCÉES

UN ENTRETIEN RÉDUIT GRÂCE
À L'ALUMINIUM EN FACE EXTÉRIEURE

UN STYLE CHALEUREUX CONSERVÉ
À L'INTÉRIEUR GRÂCE AU BOIS

HABITAT PARTICULIER ET COLLECTIF



DUOBA® 58

PROFIL RECTOR

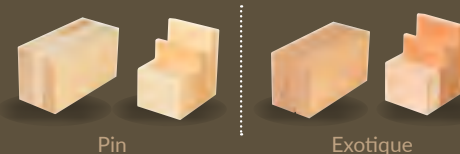

VUE EXTÉRIEURE



Double Vitrage 4-16-4Fe de série
pour un meilleur confort thermique.
Intercalaire Warm Edge noir de série.
Épaisseur de vitrage de 24 à 30 mm.

Assemblage des cadres Aluminium en coupe d'onglet. Profils aluminium ajustés grâce à des équerres de sertissage.

Triple joint sur cadre aluminium dormant et joint tubulaire sur cadre ouvrant.
Drainage rapide et invisible qui assure plus de performances ainsi qu'une esthétique soignée.

Joint d'étanchéité de série.

Large panel de pièces d'appui et tapées disponibles pour s'adapter à tous types de pose.

Angle présenté en vue extérieure : DUOBA 58® - Profil intérieur rector
Essence de bois : Pin Coloris : Ral 7039 mat ext. / P12 int.
Vitrage : 4-16-4 Fe.



Fenêtre design
100% contemporaine



Fenêtre à l'isolation
renforcée



Fenêtre
Respectueuse de
l'environnement



Sérénité jusqu'à
10 ans* de garantie
sur bois et aluminium



Sécurité maximale
Quincaillerie renforcée



Large choix de finitions
Bicoloration Standard



Entretien réduit
Capotage en aluminium
extérieur

*Suivant carnet de garantie



Large gamme de finitions :

lasures, RAL opaques, pré-peint, bois brossé .
Plus de 20 Teintes Alu ext de série sans plus value
(voir P 90-91).

Ferrage ceinturant de série :

- points de verrouillage contournant, gâches de sécurité et galets champignons anti-décrochement de série ;
- anti-fausse manœuvre systématique par releveur ;
- semi-fixe équipé d'une crémone à levier, il facilite l'ouverture et optimise les performances thermiques globales ;
- classe de résistance à la corrosion : classe V.

Profil de parclose rector, pour un effet 100 % contemporain.

Carrelets de bois en lamellés collés 3 plis pour garantir la stabilité des profils en dormant comme en battant de 58 mm.

Angle présenté en vue intérieure : DUOBA 58® - Profil intérieur rector

Essence de bois : Pin Coloris : P12 int. / Ral 7039 mat ext. - Vitrage : 4-16-4Fe.

SES PERFORMANCES

Ug	Uw	Sw
1,1 W/m ² .k	1,3 W/m ² .k	0,44
TLW	AEV	
0,54	A*4E*7B V*B3	
dB		
29 dB Ra.tr en vitrage standard		

OPTIONS

Les formes et options décoratives disponibles :

Voir page 98



Les adaptations possibles :

- sur tous types de mises en œuvre ;
- sur des châssis fixes conçus avec une membrane et cadre parclose ;
- appui élargi voir page 110.

DUOBA® 68

PROFIL RECTOR

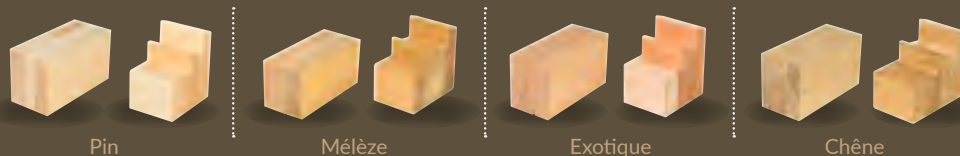

Pin

Mélèze

Exotique

Chêne

VUE EXTÉRIEURE



Embout d'étanchéité spécifique à la gamme

Double Vitrage 6-20-4Fe de série **pour un meilleur confort thermique et acoustique.**
Intercalaire Warm Edge noir de série.
Épaisseur de vitrage de 24 à 48 mm.
L'installation d'un triple vitrage peut être envisagée.

Assemblage des cadres Aluminium en coupe d'onglet. Profils aluminium ajustés grâce à des équerres de sertissage.

Triple joint sur cadre aluminium dormant et double joints tubulaires sur cadre ouvrant.
Drainage rapide et invisible qui assure plus de performances ainsi qu'une esthétique soignée.

Double joint d'étanchéité de série.

Large panel de pièces d'appui et tapées disponibles pour s'adapter à tous types de pose.

Angle présenté en vue extérieure : DUOBA 68® - Profil intérieur rector
Essence de bois : Pin - Coloris : Ral 7039 mat ext. / P12 int.
Vitrage : 6-20-4Fe.



Fenêtre design
100% contemporaine



Fenêtre à l'isolation
renforcée



Fenêtre
Respectueuse de
l'environnement



Sérénité jusqu'à
10 ans* de garantie
sur bois et aluminium



Sécurité maximale
Quincaillerie renforcée



Large choix de finitions
Bicoloration Standard



Entretien réduit
Capotage en aluminium
extérieur

*Suivant carnet de garantie



Large gamme de finitions :

lasures, RAL opaques, pré-peint, bois brossé.
Plus de 20 Teintes Alu ext de série sans plus value
(voir P 90-91).

Ferrage ceinturant de série :

- points de verrouillage contournant, gâches de sécurité et galets champignons anti-décrochement de série ;
- anti-fausse manœuvre systématique par releveur ;
- semi-fixe équipé d'une crémone à levier, il facilite l'ouverture et optimise les performances thermiques globales ;
- classe de résistance à la corrosion : classe V ;
- ventilation de nuit de série avec option oscillo-battant.

Profil de parclose rector pour un effet 100 % contemporain

Carrelets de bois en lamellés collés 3 plis pour garantir la stabilité des profils en dormant comme en battant de 68 mm.

Angle présenté en vue intérieure : DUOBA 68® - Profil intérieur rector
Essence de bois : Pin - Coloris : P12 int. / Ral 7039 mat ext.
Vitrage : 6-20-4Fe.

SES PERFORMANCES

Ug 1,0 W/m ² .k	Uw 1,2 W/m ² .k	Sw 0,34
TLW 0,48	AEV A*4 E*750 V*C3	
dB Jusqu'à 40 dB Ra.tr et 31 dB en vitrage standard		

L'OPTION UNIPLAN

Un ouvrant et un dormant sur le même plan, pour un résultat design, résolument contemporain. L'intégralité du ferrage est invisible. Cette option est uniquement disponible en ferrage caché et parclose rector.

Équipée d'un triple vitrage, l'Uniplan atteint des performances exceptionnelles :
Uw = 0,83 W/m².K avec un Ug = 0,5 W/m².K
Limite maxi de 100 kg/ vantail 110° maxi à l'ouverture.



DUOBA® 78

PROFIL RECTOR

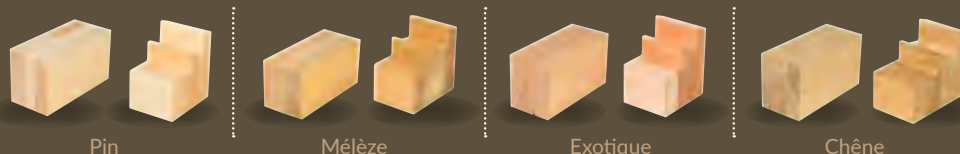

VUE EXTÉRIEURE



Embout d'étanchéité spécifique à la gamme

Triple Vitrage 4Fe-18-4-18-4Fe de série **pour un meilleur confort thermique.**
Intercalaire Warm Edge noir de série.
Épaisseur de vitrage de 30 à 48 mm.

Assemblage des cadres Aluminium en coupe d'onglet. Profils aluminium ajustés grâce à des équerres de sertissage.

Triple joint sur cadre aluminium dormant et double joints tubulaires sur cadre ouvrant.
Drainage rapide et invisible qui assure plus de performances ainsi qu'une esthétique soignée.

Double joint d'étanchéité de série.

Large panel de pièces d'appui et tapées disponibles pour s'adapter à tous types de pose.

Angle présenté en vue extérieure : DUOBA 78® - Profil intérieur rector
Essence de bois : Pin - Coloris : Ral 7039 mat ext. / P12 int.
Vitrage : 4Fe-18-4-18-4Fe.



Fenêtre design
100% contemporaine



Fenêtre à l'isolation
renforcée



Fenêtre
Respectueuse de
l'environnement



Sérénité jusqu'à
10 ans* de garantie
sur bois et aluminium



Sécurité maximale
Quincaillerie renforcée



Large choix de finitions
Bicoloration Standard



Entretien réduit
Capotage en aluminium
extérieur

*Suivant carnet de garantie



Large gamme de finitions :

lasures, RAL opaques, pré-peint, bois brossé.
Plus de 20 Teintes Alu ext de série sans plus value
(voir P 90-91).

Ferrage ceinturant de série :

- points de verrouillage contournant, gâches de sécurité et galets champignons anti-décrochement de série ;
- anti-fausse manœuvre systématique par releveur ;
- semi-fixe équipé d'une crémone à levier, il facilite l'ouverture et optimise les performances thermiques globales ;
- classe de résistance à la corrosion : classe V ;
- ventilation de nuit de série avec option oscillo-battant.

Profil de parclose rector pour un effet 100 % contemporain.

Carrelets de bois en lamellés collés 3 plis pour garantir la stabilité des profils en dormant comme en battant de 78 mm.

Angle présenté en vue intérieure : DUOBA 78® – Profil intérieur rector
Essence de bois : Pin - Coloris : P12 int. / Ral 7039 mat ext.
Vitrage : 4Fe-18-4-18-4Fe.

SES PERFORMANCES

Ug 0,5 W/m ² .k	Uw 0,83 W/m ² .k	Sw 0,34	dB Jusqu'à 42 dB Ra.tr et 30 dB en vitrage standard
TLW 0,47	AEV A*4E*750 V*C3		

OPTIONS

Les formes disponibles :
triangle rectangle ou équilatéral.
Voir page 98



Les options sécurité et acoustique également disponibles :

- double vitrage retardateur d'effraction ;
- double vitrage acoustique ;
- adaptation possible sur les maisons à ossatures bois.

Les autres options disponibles :

- poignée de tirage extérieure
- cadre en aluminium soudé pour une finition uniforme et 100% contemporaine.

LES MENUISERIES

MIXTES BOIS-ALU DUOBA®

LES CONSTRUCTIONS BOIS CHALET & OSSATURE BOIS



UNE SOLUTION BI-MATIÈRE IDÉALE POUR
LES CONSTRUCTIONS MODERNES EN BOIS

ISOLATION & ACOUSTIQUE RENFORCÉES

UN ENTRETIEN RÉDUIT GRÂCE
À L'ALUMINIUM EN FACE EXTÉRIEURE

UN STYLE CHALEUREUX CONSERVÉ
À L'INTÉRIEUR GRÂCE AU BOIS

HABITAT PARTICULIER ET COLLECTIF



DUOBA® 58

PROFIL STANDARD PLAT

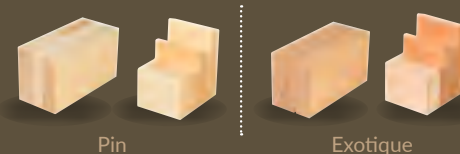

VUE EXTÉRIEURE



Double Vitrage 4-16-4Fe de série **pour un meilleur confort thermique.**
Intercalaire Warm Edge noir de série.
Épaisseur de vitrage de 24 à 30 mm.

Assemblage des cadres Aluminium en coupe d'onglet. Profils aluminium ajustés grâce à des équerres de sertissage.

Triple joint sur cadre aluminium dormant et joint tubulaire sur cadre ouvrant.
Drainage rapide et invisible qui assure plus de performances ainsi qu'une esthétique soignée.

Joint d'étanchéité de série.

Large panel de pièces d'appui et tapées disponibles pour s'adapter à tous types de pose.

Angle présenté en vue extérieure : DUOBA 58® - Profil intérieur Standard - Essence de bois : Pin Coloris : Ral 7039 mat ext. / P12 int.
Vitrage : 4-16-4Fe.



Fenêtre design
100% contemporaine



Fenêtre à l'isolation
renforcée



Fenêtre
Respectueuse de
l'environnement



Sérénité jusqu'à
10 ans* de garantie
sur bois et aluminium



Sécurité maximale
Quincaillerie renforcée



Large choix de finitions
Bicoloration Standard



Entretien réduit
Capotage en aluminium
extérieur

*Suivant carnet de garantie



Large gamme de finitions :

lasures, RAL opaques, pré-peint, bois brossé.
Plus de 20 Teintes Alu ext de série sans plus value
(voir P 90-91).

Ferrage ceinturant de série :

- points de verrouillage contournant, gâches de sécurité et galets champignons anti-décrochement de série ;
- anti-fausse manœuvre systématique par releveur ;
- semi-fixe équipé d'une crémone à levier, il facilite l'ouverture et optimise les performances thermiques globales ;
- classe de résistance à la corrosion : classe V.

Profil de parclose standard.
Fixation invisible des parcloses.

Carrelets de bois en lamellés collés 3 plis pour garantir la stabilité des profils en dormant comme en battant de 58 mm.

Angle présenté en vue intérieure : DUOBA 58® – Profil intérieur Standard - Essence de bois : Pin Coloris : P12 int. / Ral 7039 mat ext. Vitrage : 4-16-4Fe.

SES PERFORMANCES

Ug 1,1 W/m ² .k	Uw 1,3 W/m ² .k	Sw 0,44
TLW 0,54	AEV A*4E*7B V*B3	
dB 29 dB Ra.tr en vitrage standard		

OPTIONS

Les formes et options décoratives disponibles :

Voir page 98



Les adaptations possibles :

- sur tous types de mises en œuvre ;
- sur des châssis fixes conçus avec une membrane et cadre parclose ;
- appui élargi voir page 110.

DUOBA® 68

PROFIL STANDARD PLAT

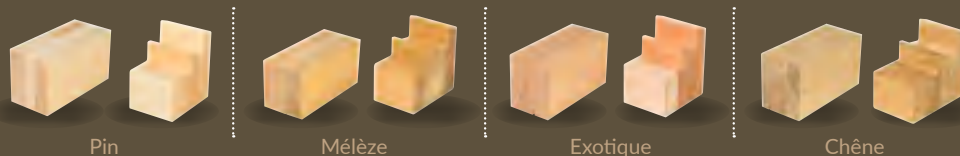

VUE EXTÉRIEURE



Embout d'étanchéité spécifique à la gamme

Double Vitrage 6-20-4Fe de série **pour un meilleur confort thermique et acoustique.**
Intercalaire Warm Edge noir de série.
Épaisseur de vitrage de 24 à 30 mm.
L'installation d'un triple vitrage peut être envisagée.

Assemblage des cadres Aluminium en coupe d'onglet. Profils aluminium ajustés grâce à des équerres de sertissage.

Triple joint sur cadre aluminium dormant et double joints tubulaires sur cadre ouvrant.
Drainage rapide et invisible qui assure plus de performances ainsi qu'une esthétique soignée.

Double joint d'étanchéité de série..

Large panel de pièces d'appui et tapées disponibles pour s'adapter à tous types de pose.

Angle présenté en vue extérieure : DUOBA 68® - Profil intérieur Standard - Essence de bois : Pin Coloris : Ral 7039 mat ext. / P12 int. Vitrage : 6-20-4Fe.



Fenêtre design
100% contemporaine



Fenêtre à l'isolation
renforcée



Fenêtre
Respectueuse de
l'environnement



Sérénité jusqu'à
10 ans* de garantie
sur bois et aluminium



Sécurité maximale
Quincaillerie renforcée



Large choix de finitions
Bicoloration Standard



Entretien réduit
Capotage en aluminium
extérieur

*Suivant carnet de garantie



Large gamme de finitions : lasure, RAL opaques, pré-peint, bois brossé.
Plus de 20 Teintes ALU ext de série sans plus value (voir P 90-91).

Ferrage ceinturant de série :

- points de verrouillage contournant, gâches de sécurité et galets champignons anti-décrochement de série ;
- anti-fausse manœuvre systématique par releveur ;
- semi-fixe équipé d'une crémone à levier, il facilite l'ouverture et optimise les performances thermiques globales ;
- classe de résistance à la corrosion : classe V ;
- ventilation de nuit de série avec option oscillo-battant.

Profil de parclose standard.
Fixation invisible des parcloses.

Carrelets de bois en lamellés collés 3 plis pour garantir la stabilité des profils en dormant comme en battant de 68 mm.

Angle présenté en vue intérieure : DUOBA 68® - Profil intérieur Standard - Essence de bois : Pin Coloris : P12 int. / Ral 7039 mat ext. Vitrage : 6-20-4Fe.

SES PERFORMANCES

Ug	Uw	Sw
1,0 W/m ² .k	1,2 W/m ² .k	0,34

TLW	AEV
0,48	A*4E*750 V*C3

dB
Jusqu'à 40 dB Ra.tr et 31 dB en vitrage standard

OPTIONS

Les formes disponibles : voir page 98

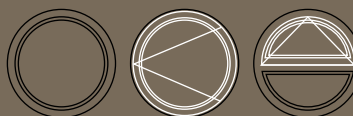

Les options sécurité et acoustique également disponibles :

- double vitrage retardateur d'effraction ;
- double vitrage acoustique ;
- adaptation possible sur les maisons à ossatures bois.

Les autres options disponibles:

- poignée de tirage extérieure ;
- cadre en aluminium soudé pour une finition uniforme et 100% contemporaine ;
- finition uiplan.



DUOBA® 78

PROFIL STANDARD PLAT

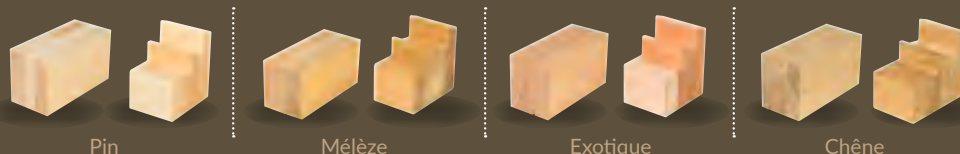

VUE EXTÉRIEURE



Triple Vitrage 4Fe-18-4-18-4Fe de série pour un meilleur confort thermique. Intercalaire Warm Edge noir de série. Épaisseur de vitrage de 30 à 48 mm.

Assemblage des cadres Aluminium en coupe d'onglet. Profils aluminium ajustés grâce à des équerres de sertissage.

Triple joint sur cadre aluminium dormant et double joints tubulaires sur cadre ouvrant. Drainage rapide et invisible qui assure plus de performances ainsi qu'une esthétique soignée.

Double joint d'étanchéité de série.

Large panel de pièces d'appui et tapées disponibles pour s'adapter à tous types de pose.

Embout d'étanchéité spécifique à la gamme

Angle présenté en vue extérieure : DUOBA 78® - Profil intérieur standard
Essence de bois : Pin - Coloris : Ral 7039 mat ext. / P12 int.
Vitrage : 4Fe-18-4-18-4Fe.



Fenêtre design
100% contemporaine



Fenêtre à l'isolation
renforcée



Fenêtre
Respectueuse de
l'environnement



Sérénité jusqu'à
10 ans* de garantie
sur bois et aluminium



Sécurité maximale
Quincaillerie renforcée



Large choix de finitions
Bicoloration Standard



Entretien réduit
Capotage en aluminium
extérieur

*Suivant carnet de garantie



Large gamme de finitions : lasure, RAL opaques, pré-peint, bois brossé.
Plus de 20 Teintes Alu ext de série sans plus value (voir P 92-93).

Ferrage ceinturant de série :

- points de verrouillage contournant, gâches de sécurité et galets champignons anti-décrochement de série ;
- anti-fausse manœuvre systématique par releveur ;
- semi-fixe équipé d'une crémone à levier, il facilite l'ouverture et optimise les performances thermiques globales ;
- classe de résistance à la corrosion : classe V ;
- ventilation de nuit de série avec option oscillo-battant.

Profil de parclose standard.
Fixations invisibles des parcloses.

Carrelets de bois en lamellés collés 3 plis pour garantir la stabilité des profils en dormant comme en battant de 78 mm.

Angle présenté en vue intérieure : DUOBA 78® – Profil intérieur standard - Essence de bois : Pin - Coloris : P12 int. / Ral 7039 mat ext. Vitrage : 4Fe-18-4-18-4Fe

SES PERFORMANCES

U_g 0,5 W/m ² .k	U_w 0,83 W/m ² .k	S_w 0,34	dB Jusqu'à 42 dB Ra.tr et 30 dB en vitrage standard
TLW 0,47	AEV A*4E*750 V*C3		

OPTIONS

Les formes disponibles :
triangle rectangle ou équilatéral.
Voir page 98



Les options sécurité et acoustique également disponibles :

- double vitrage retardateur d'effraction ;
- double vitrage acoustique ;
- adaptation possible sur les maisons à ossatures bois.

Les autres options disponibles :

- poignée de tirage extérieure
- cadre en aluminium soudé pour une finition uniforme et 100% contemporaine.



LES BAIES
COULISSANTES
MIXTES BOIS-ALU

DUOBA®

BAIES COULISSANTES À TRANSLATION PARALLÈLE, LEVANTES & PLIANTES

À TRANSLATION PARALLÈLE



Les baies coulissantes à translation parallèle Duoba® (Mixte Bois-Alu) disposent d'un système d'ouverture dit « à déboîtement suivi d'un coulisement parallèle ». Cette ouverture intuitive favorise également la sécurité en empêchant sa fermeture depuis l'extérieur.



Menuiserie à l'isolation et l'acoustique renforcée



Entretien réduit
Capotage en aluminium extérieur



Sérénité jusqu'à 10 ans* de garantie sur bois et aluminium



Sécurité maximale
Quincaillerie renforcée



Fenêtre respectueuse de l'environnement**



Large choix de finitions
Bicoloration Standard

*Suivant carnet de garantie - **consultez nos FDES disponibles auprès de nos revendeurs

SON PRINCIPE D'OUVERTURE

Les coulissants à translation parallèle : en position fermée le vantail est aligné avec la partie fixe, il se déboîte de 13 mm et se positionne parallèlement pour son ouverture.

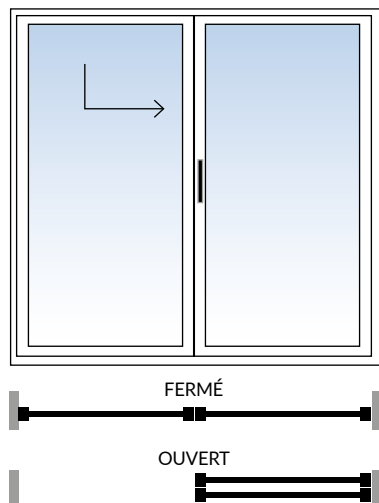

Exemple vue intérieur Duoba®
Schéma A



Exemple vue extérieure.



Exemple vue intérieure.

PERSONNALISATION

Plusieurs coloris au choix, poignées et petits bois disponibles.



PERFORMANCES DUOBA® 68

U _g	U _w	S _w	TLW
1,1 W/m ² .k	1,3 W/m ² .k	0,41	0,52

PERFORMANCES DUOBA® 78

U _g	U _w	S _w	TLW
0,5 W/m ² .k	0,8 W/m ² .k	0,34	0,47

LEVANTES COULISSANTES



Les baies levantes coulissantes Duoba® (Bois Aluminium) disposent, d'un système d'ouverture dit « à levage ». Cette ouverture fait partie des systèmes les plus haut du gamme en augmentant le confort d'utilisation ainsi que le gain de place.



Menuiserie à l'isolation
et l'acoustique
renforcée



Entretien réduit
Capotage en aluminium
extérieur



Sérénité jusqu'à 10 ans*
de garantie sur bois et
aluminium



Fenêtre
respectueuse de
l'environnement**



Sécurité maximale
Quincaillerie renforcée



Large choix de finitions
Bicoloration Standard

*Suivant carnet de garantie - **consultez nos FDES disponibles auprès de nos revendeurs

SON PRINCIPE D'OUVERTURE

Les coulissants levantes : en position fermée le vantail est décalé par rapport à sa partie fixe. L'ouverture par levage permet la décompression des joints, sans déboîtement de vantail; il se positionne devant la partie fixe.

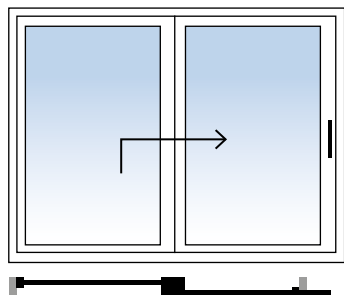

Les autres schémas possibles modèles Duoba® :

- schéma A : 1 vantail - 1 fixe ;
- schéma C : 2 vantaux centraux mobiles, 2 fixes latéraux ;
- schéma D : 2 vantaux mobiles ;
- schéma E : 2 vantaux - 1 fixe.



DUOBA®
exemple vue extérieure
schéma A.



DUOBA®
exemple vue intérieure
schéma A.



Schéma D



Schéma C



Schéma E

PERSONNALISATION

Plusieurs coloris au choix,
poignées et petits bois disponibles.

PERFORMANCES DUOBA® 68

Ug

1,1
W/m².k

Uw

1,3
W/m².k

Sw

0,42

TLW

0,53



PLIANTES COULISSANTES



Les baies pliantes coulissantes sont des produits à l'ouverture résolument originale. Elles sont capables de revêtir les murs de grandes ouvertures pouvant aller jusqu'à 6 vantaux. Disponible en tout bois ou en bois aluminium, cette baie est indémodable.



Effet design
& originalité garantie



Entretien réduit
Capotage en aluminium
extérieur



Sérénité jusqu'à
10 ans* de garantie
sur bois et aluminium



Sécurité maximale
Quincaillerie renforcée



Fenêtre
respectueuse de
l'environnement**



Large choix de finitions
Bicoloration Standard

*Suivant carnet de garantie - **consultez nos FDES disponibles auprès de nos revendeurs

SON PRINCIPE D'OUVERTURE

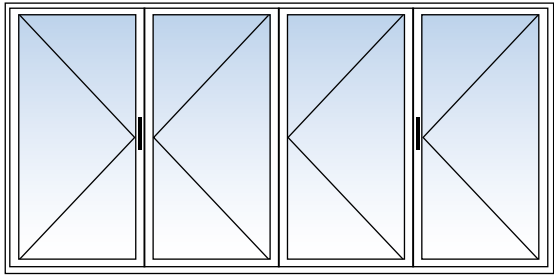

- Des vantaux pouvant aller jusqu'à 100 kg.
- Asymétrie possible sur demande.
- Seuil PMR encastrable.

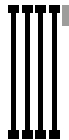

Les baies pliantes s'organisent selon le principe même de l'accordéon, les vantaux vont se ranger à droite ou à gauche selon les configurations et permettent une ouverture totale.



Vue extérieure :
configuration en 3 vantaux (3-0, ou 2+1).



Vue intérieure :
configuration en 3 vantaux (3-0, ou 2+1).



Vue intérieure :
configuration en 4 vantaux (3+1).



Vue intérieure :
configuration en 5 vantaux (4+1, ou 5+0).



Vue intérieure :
configuration en 6 vantaux
(3+3, ou 5+1).

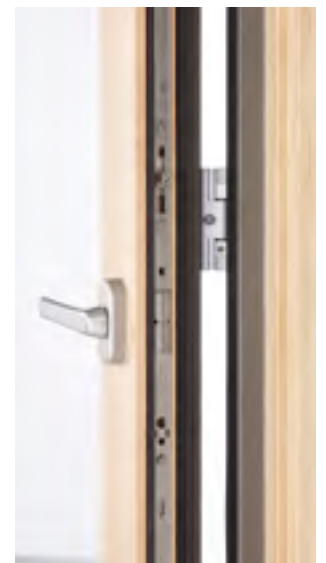

PERFORMANCES INOVA® 68

Ug	Uw
1,1 W/m ² .k	1,3 W/m ² .k
Sw	TLW
0,38	0,48

PERFORMANCES INOVA® 78

Ug	Uw
0,5 W/m ² .k	0,8 W/m ² .k
Sw	TLW
0,31	0,44



LES MENUISERIES MIXTES BOIS-ALU **PASSIVES**

FENÊTRES & PORTES-FENÊTRES

LES MENUISERIES

MIXTES BOIS-ALU DUOBA®

LES CONSTRUCTIONS À ÉNERGIE PASSIVE



UNE MENUISERIE DÉDIÉE AUX
CONSTRUCTIONS PASSIVES

DES PERFORMANCES THERMIQUES
INÉGALÉES

HABITAT PARTICULIER ET COLLECTIF

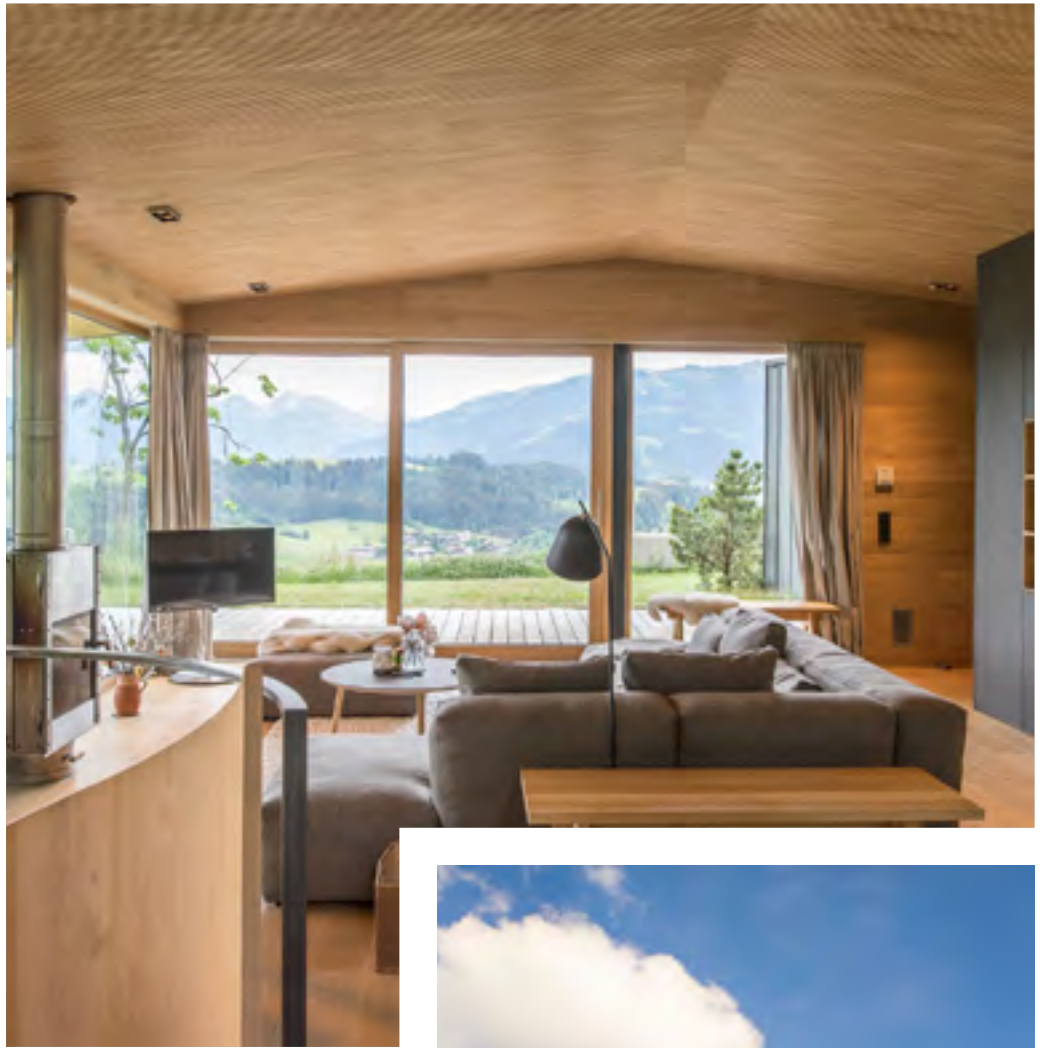

FUTURA®

FENÊTRE À OUVRANT CACHÉ

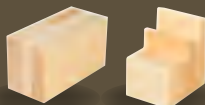

Pin

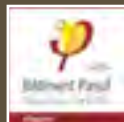

MENUISERIE
CERTIFIÉE PASSIV'HAUS

MENUISERIE DE 142 MM

VUE EXTÉRIEURE



L'ATOUT TECHNICITÉ

Triple joint et triple vitrage collé de série

Le triple vitrage collé 4CL-18-4LS-18-4LS garantit une isolation parfaite tout en conservant le maximum de luminosité.

L'installation de trois joints sur la partie extérieure rend la menuiserie parfaitement étanche.

L'ATOUT PERFORMANCE

Uw jusqu'à 0,66 W/m².k

La fenêtre Passive Futura® est classée au niveau le plus élevé de la classification énergétique pour maison passive : pH A. La menuiserie Futura® Bieber est certifiée passive. Elle a obtenu le 1er prix Passive House Awards.

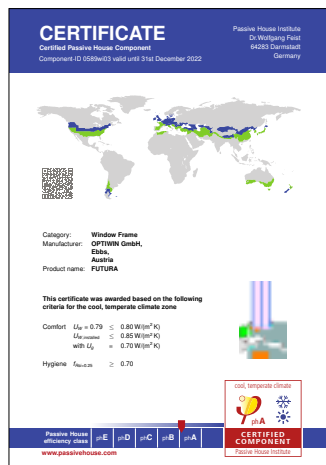

L'ATOUT LUMINOSITÉ

90% De clair de vitrage

Sur le modèle Futura®, l'absence de parclose permet de gagner un maximum de luminosité. Les lignes intérieures du battant se confondent avec celles du dormant ; et assurent un clair de vitrage maximal.

VUE INTÉRIEURE



L'ATOUT DESIGN

Ferrage invisible de série

Pour une finition esthétique contemporaine l'ouvrant et le dormant de la Futura® se placent sur le même plan ; le ferrage est intégralement intégré dans la combinaison dormant / ouvrant. L'ouvrant, en profil rector uniquement, lui confère des lignes épurées.

Format XXL.

Angle présenté en vue extérieure & intérieur :

FUTURA - Vitrage 4CL-18-4LS-18-4LS - Essence de bois : Pin Coloris : P12 int. / Ral 7039 mat ext.

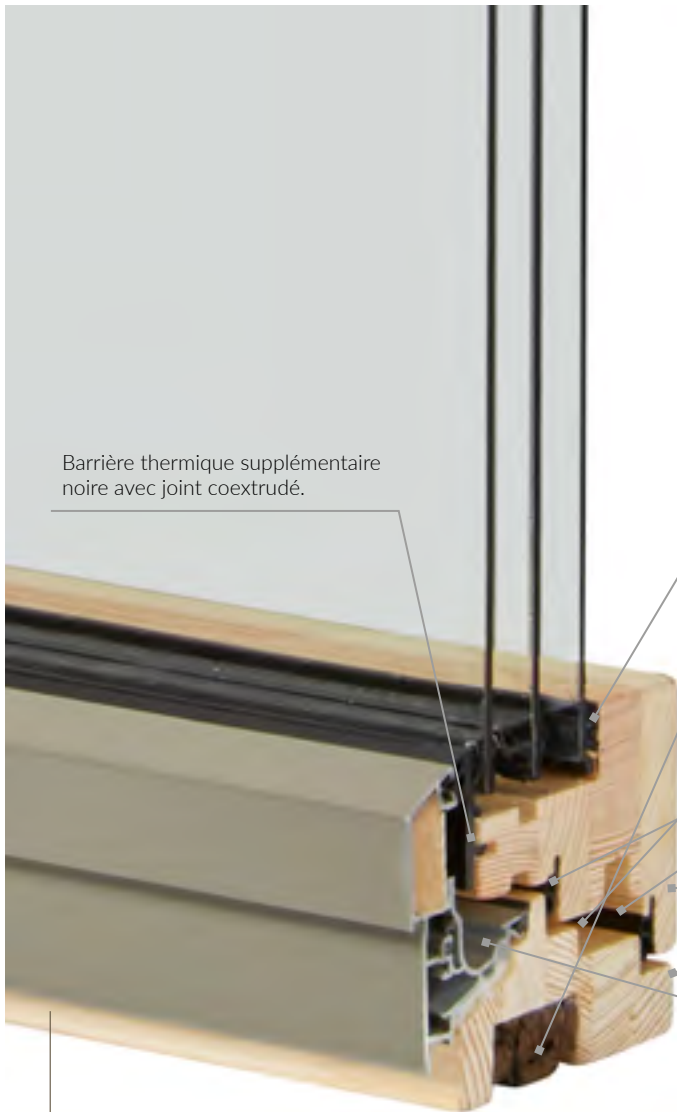

Barrière thermique supplémentaire noire avec joint coextrudé.

Isolation 100 % naturelle en liège et laine de mouton

Ferrage ceinturant de série :

- points de verrouillage contournant, gâches de sécurité et galets champignons anti-décrochement de série ;
- anti-fausse manœuvre systématique par releveur ;
- semi-fixe équipé d'une crémone à levier, il facilite l'ouverture et optimise les performances thermiques globales ;
- classe de résistance à la corrosion : classe V ;
- ventilation de nuit de série avec option oscillo-battant.

Double joint tubulaire de série.

Carrelets de bois en lamellés collés **5 plis** pour garantir la stabilité des profils dormants et battants de 142 mm.

Rejet d'eau en drainage caché : mariage de la performance et de l'esthétisme.

Angle présenté en vue extérieure :
 FUTURA - Vitrage 4CJ-18-4Ls-18-4LS
 Essence de bois : Pin Coloris : Ral 7039 mat ext. / P12 int.

SES PERFORMANCES

U_g 0,5 W/m ² .k	U_w 0,66 W/m ² .k
S_w 0,4	TLW 0,48

Gamme adaptée pour :

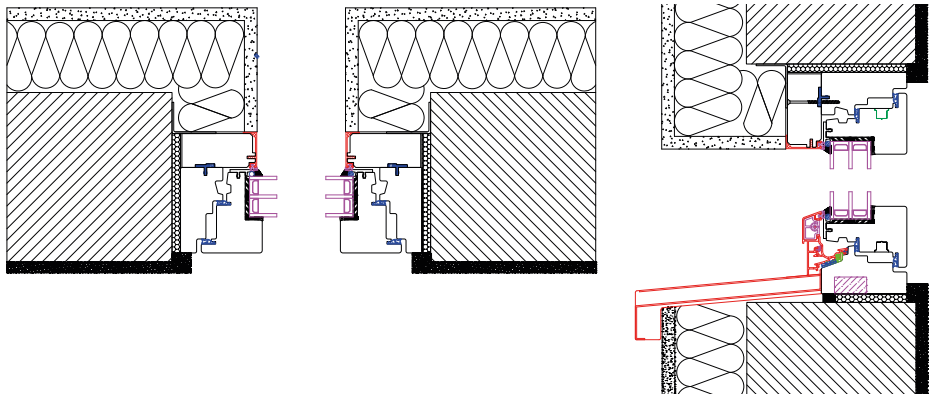

LES TEINTES INTÉRIEURES

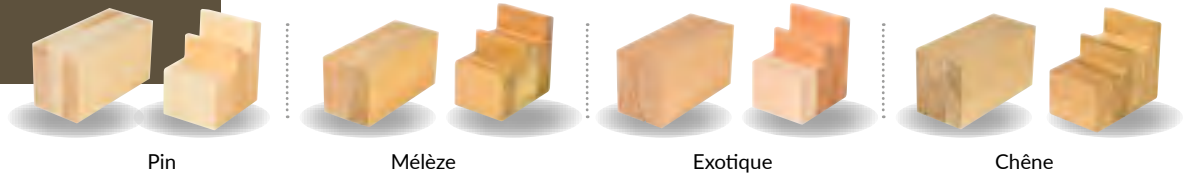

LES FINITIONS SUR PIN	P1	P2	P4	P7
	Teinte Pin + Finition Chêne	Teinte Afro + Finition Chêne	Teinte Noyer + Finition Chêne	Teinte Acajou + Finition Acajou

P9	P11	P12	P14
Teinte Noyer + Finition Ebène Uniquement pour la gamme DUOBA® (Bois/Alu)	T. Incolore + F. Transparente blanchie Uniquement pour la gamme DUOBA® (Bois/Alu)	Teinte Incolore + Finition Incolore Uniquement pour la gamme DUOBA® (Bois/Alu)	Teinte Mélèze + Finition Incolore Uniquement pour la gamme DUOBA® (Bois/Alu)

Lasure Effet Naturel	Lasure Gris Granit	Lasure Gris Beige	Lasure Gris Argenté

Lasure Gris Quartz	P RAL 9016	P RAL 7016	PIN BOIS BROSSÉ EMBRUN
	Laquage RAL 9016	Laquage RAL 7016	Finition bois brossé Embrun

PIN BOIS BROSSÉ JASPAGATE	PIN PRÉ-PEINT BLANC	PIN IMPRESSION INCOLORE
Finition bois brossé Jaspagate	Pré-peint Blanc Finition à prévoir	Impression incolore Finition à prévoir



LES FINITIONS SUR EUCALYPTUS	E1	E2	E6
	Teinte Chêne Moyen + Finition Chêne	Teinte Afro + Finition Chêne	Teinte Noyer + Finition Noyer
E9	Lasure Effet Naturel	Lasure Gris Granit	Lasure Gris Beige
Teinte Noyer + Finition Ébène			
Lasure Gris Argenté	Lasure Gris Quartz	E RAL 9016	E RAL 7016
		Laquage RAL 9016	Laquage RAL 7016
EXOTIQUE PRÉ-PEINT BLANC	EXOTIQUE IMPRESSION INCOLORE		
Pré-peint Blanc Finition à prévoir	Impression Incolore Finition à prévoir		
LES FINITIONS SUR CHÊNE	C1	C4	Lasure Effet Naturel
	Teinte Pin + Finition Chêne	Teinte Noyer + Finition Chêne	
Lasure Gris Granit	Lasure Gris Beige	Lasure Gris Argenté	Lasure Gris Quartz
CHÊNE PRÉ-PEINT BLANC	CHÊNE IMPRESSION INCOLORE		
Impression pré-peint Blanc Finition à prévoir	Impression Incolore Finition à prévoir		
LES FINITIONS SUR MÊLÈZE	MÊLÈZE IMPRESSION INCOLORE	MÊLÈZE BOIS BROSSÉ EMBRUN	MÊLÈZE BOIS BROSSÉ JASPAGATE
	Impression Incolore	Finition bois brossé Embrun	Finition bois brossé Jaspagate

LES TEINTES EXTÉRIEURES EN ALUMINIUM

LES FINITIONS MATES

9016 MAT	1013 MAT	1015 MAT	3004 MAT	5007 MAT
				
5014 MAT	6005 MAT	6009 MAT	7001 MAT	7015 MAT
				
7016 MAT	7035 MAT	7039 MAT	7040 MAT	7047 MAT
				
		NOUVEAUTÉ 2025		NOUVEAUTÉ 2025
8001 MAT	8003 MAT	8014 MAT	8017 MAT	8019 MAT
				
				NOUVEAUTÉ 2025
9005 MAT				
				

LES FINITIONS SABLÉES

9016 SABLÉE	3004 SABLÉE	7016 SABLÉE	7035 SABLÉE
8017 SABLÉE	9006 SABLÉE	9007 SABLÉE	6768 SABLÉE

LA FINITION ANODIC NATURA

ANODIC NATURA

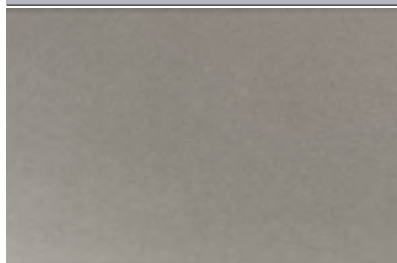

LA FINITION STRUCTURÉE BOIS

GOLDEN OAK*



AUTRES TEINTES

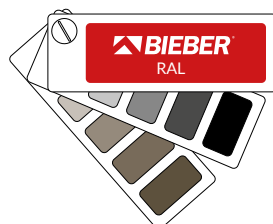

UNIQUEMENT SUR DEMANDE

* = teinte non disponible sur coulissant à translation



LES CHÂSSIS SPÉCIAUX & INFOS TECHNIQUES

LES FORMES DE FENÊTRES	P 98
LES VITRAGES	P 100
LES POIGNÉES INOVA® & DUOBA®	P 102
LA VENTILATION	P 104
LES COFFRES DE VOLETS ROULANTS	P 106
LES COUPES TECHNIQUES	P 110
LES INFORMATIONS PRATIQUES	
COMPRENDRE CE QU'EST L'AEV	P 112
LES AIDES FISCALES DISPONIBLES	P 114

LES CHÂSSIS SPÉCIAUX

FORMES DISPONIBLES

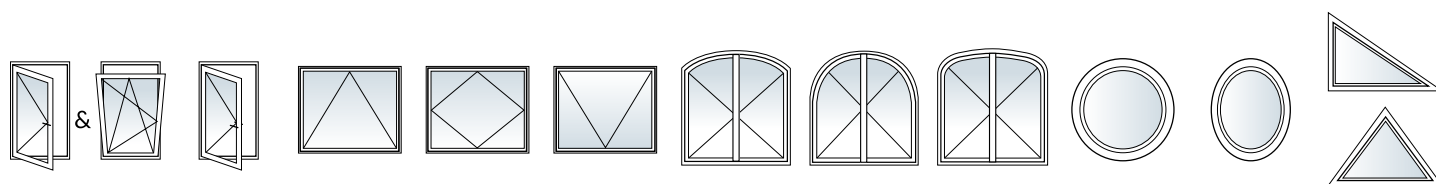

	OF/OB	Ouverture extérieure.	Soufflet	Basculant	Projection (italienne)	Cintre surbaissé	Plein cintre	Anse de panier	Œil de bœuf	Oval	Triangle
INOVA®	58 mm	✓	✗	✓	✗	✗	✗	✗	✗	✗	✗
	68 mm	✓	✓	✓	✓	✓	✓	✓	✓	✓	✓
	78 mm	✓	✓	✓	✗	✓	✓	✓	✓	✓	✓
DUOBA®	58 mm	✓	✗	✓	✗	✗	✗	✗	✗	✗	✗
	68 mm	✓	✓	✓	✓	✓*	✓*	✓*	✓**	✓**	✓
	78 mm	✓	✓	✓	✓	✓*	✓*	✓*	✓**	✓**	✓
	Uniplan®	✓	✗	✗	✗	✗	✗	✗	✗	✗	✗

*Rayon minimum 400 mm • **Rayon minimum 600 mm

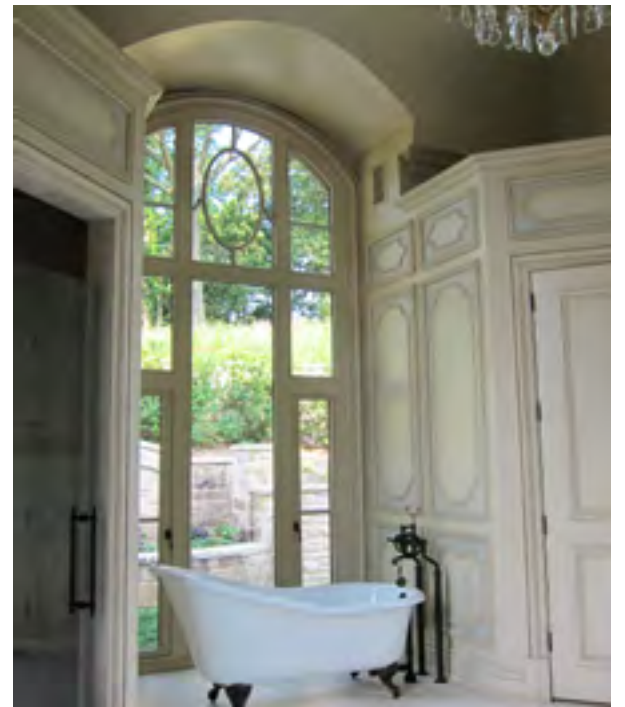

LE VITRAGE

INOVA® - DUOBA®

Des vitrages performants alliant efficacité thermiques et acoustiques sont intégrés de série sur nos menuiseries :

- > en 58 mm : 4/16/4Fe Clair avec Gaz Argon et écarteur Warm Edge noir de série
- > en 68 mm : 6/20/4Fe Clair avec Gaz Argon et écarteur Warm Edge noir de série
- > en 78 mm : Triple Vitrage 4/16/4/16/4FE Clair avec Gaz Argon et écarteur Warm Edge noir de série

Selon les dimensions et prescriptions du DTU, il a été tenu compte d'une pression conventionnelle de 800 Pascals (classement VA2). Le cas échéant, des glaces plus épaisses ont été prévues et tarifées.

L'Argon, gaz utilisé dans tous les vitrages isolants est garanti non toxique.

CEKAL
VITRAGE DE QUALITÉ

Calculs avec taux de remplissage 90 % (gaz Argon). Garantie 10 ans.

COMMENT EST FAIT UN DOUBLE OU TRIPLE VITRAGE ?

Selon vos attentes, un double ou triple vitrage répondra à vos besoins d'isolation thermique ou acoustique.

Il peut également être le parfait partenaire de votre sécurité avec une composition intégrant du vitrage securit, véritable retardataire d'effraction.

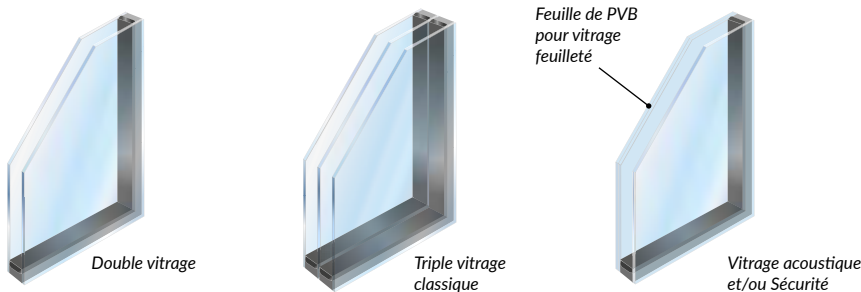

VITRAGES FAIBLEMENT ÉMISSIFS :

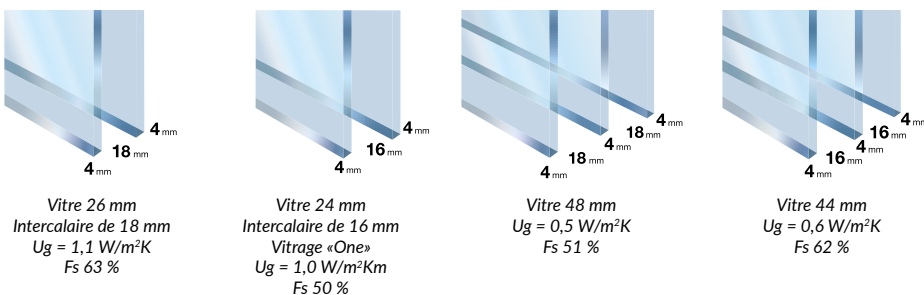

L'intercalaire joue un rôle important dans la performance globale du vitrage en complément du Warm Edge.

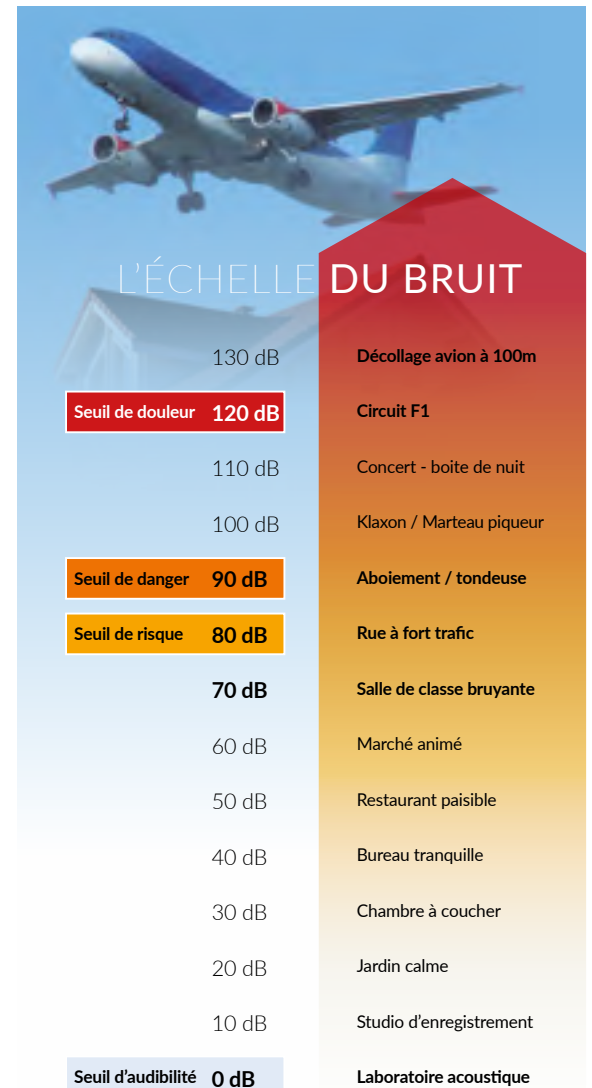

LES STYLES DE VITRAGE

Parfaitement transparents, à control solaire ou faisant parti de la gamme **ECLAZ**® de St Gobain, habillés de croisillons intégrés ou collés, les vitrages de nos gammes s'adaptent à toutes les configurations.



Granité 200



Vitrage 44/2 opale



CROISILLONS & TRAVERSESES

Croisillons ou traversees véritables. Les deux options sont possibles.



LES POIGNÉES

INOVA® - DUOBA®

Les poignées se déclinent selon vos envies pour s'adapter au mieux à vos ambiances intérieures et extérieures

Les poignées standards, modèle Alena ou Atlanta, de vos fenêtres et porte-fenêtres avec caches paumelles.



Alena Titane

Alena Brun

Atlanta Noire

Alena Blanche

Les poignées traditionnelles avec caches paumelles.



Laiton vieilli

Noire

Fer patiné

Blanche

Une gamme de poignées de tirage extérieures pour faciliter la prise en main.



Blanche

Noire

Titane

Les poignées de portes-fenêtres avec cylindre stylés

Modèle «France»

Modèle «Manoir»

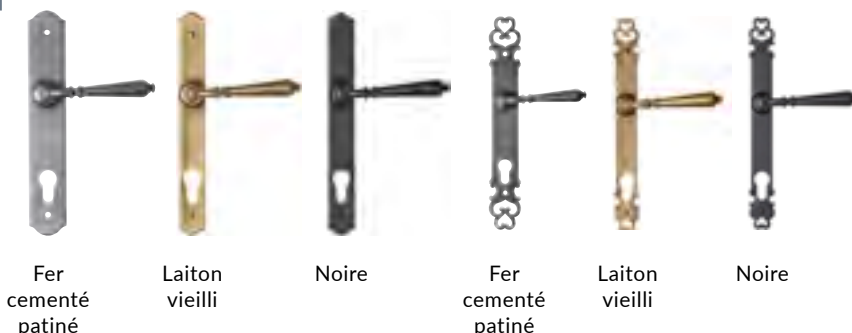

Fer
cementé
patiné

Laiton
vieilli

Noire

Fer
cementé
patiné

Laiton
vieilli

Noire

Les poignées optionnelles



Modèle «410»
Teinte Inox mat

Modèle «415»
Teinte Inox mat ou Noir mat

Les poignées SecuForte^R



Titane

Finition
noire mat

Blanche

Les poignées à clés pour plus de sécurité



Titane

Blanche

Les poignées des baies coulissantes levantes, révolution ou à translation se déclinent selon une gamme complète et bien sécurisée.



Poignée coulissant
translation parallèle
et Révolution

Poignée coulissant levant
Disponible en noire

Poignée coulissant levant
Disponible en noire



Les poignées dédiées
aux portes-fenêtres
avec cylindre traversant.
Elles sont disponibles en
plusieurs coloris.



LA VENTILATION

INOVA® - DUOBA®



I GÉNÉRALITÉS

Les grilles autoréglages ou hygoréglables sont destinées à introduire l'air indispensable à la Ventilation Mécanique Contrôlée (VMC). Le système régulateur constitué d'une lame souple assure un débit d'air déterminé, quelles que soient les conditions atmosphériques. Lors de la pose des grilles sur le chantier, il faudra s'assurer que l'entrée d'air soit parfaitement centrée sur les usinages de passage d'air (appelé **Mortaise**). Les performances acoustiques de la menuiserie données dans le certificat de la gamme sont hors installation de grilles de ventilation. Les performances acoustiques annoncées par une référence de grille de ventilation sont celles de la grille en question, et non celle de la menuiserie + grille de ventilation.

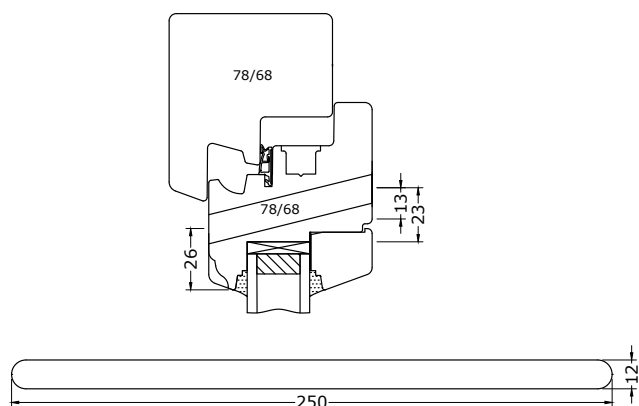

Mortaise simple ou double selon taille de la grille de ventilation

I RÈGLES D'IMPLANTATIONS DES GRILLES D'ENTRÉE D'AIR

Dans le cas d'un volet roulant :

Si la menuiserie est équipée d'un Coffre de Volet Roulant (CVR), la grille d'entrée d'air sera impérativement posée sur la trappe du caisson.

Sur une menuiserie :

- **Sur l'ouvrant :** Si la menuiserie possède un ou plusieurs battants, l'entrée d'air sera placée sur la traverse haute d'un battant (prioritairement le battant du semi-fixe)
- **Sur le dormant :** Dans le cas d'un châssis fixe, selon le type de pose, il faudra prévoir l'élargissement de la traverse haute afin de permettre l'installation du capot extérieur.

I INFORMATIONS IMPORTANTES

Attention, aucune entrée d'air n'est adaptable sur un châssis dont les traverses hautes sont cintrées. Aucune de nos grilles d'entrée d'air n'est fixée sur les menuiseries à l'usine. Elles seront systématiquement livrées séparément. En cas d'élargissement du dormant ou battant pour permettre l'installation de la grille, il faut prendre en compte la plus value correspondante.

LES GRILLES DE VENTILATION DISPONIBLES

Mortaise + Grille Entrée d'air aéraulique simple (22 m³/h)



Existe en : Blanc - Noir

Mortaise + Grille autoréglable acoustique 38dB 22 m³/heure



Existe en : Blanc - Noir

LES GRILLES INTÉGRÉES DANS LE DORMANT

Débit pouvant aller jusqu'à 7 m³/h lors d'un différentiel de pression de 100 Pa

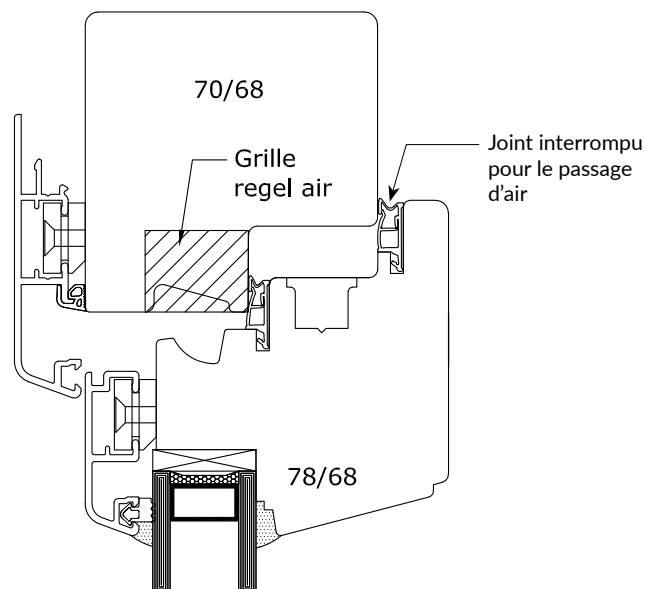

ENTRETIEN DES GRILLES DE VENTILATION



Vous devez nettoyer et dépoussiérer les grilles de ventilation au moins une fois par an.

- 1 Déboîtez le capot de l'entrée d'air.**
Dans le cas d'une entrée d'air équipée d'une rallonge acoustique, dévissez cette dernière si nécessaire.
- 2 Nettoyez l'intérieur du capot de l'entrée d'air et de la rallonge acoustique** avec un chiffon humide (ne pas tremper dans l'eau le capot et la rallonge avec les mousses)
 - Ne démontez pas la lame de régulation des grilles autoréglables.
 - Ne démontez pas le volet et le système de commande hygroréglables des grilles hygroréglables.
 - Pour une entrée d'air sans rallonge acoustique, nettoyer le socle avec une éponge sans le démonter de la menuiserie
- 3 Remontez le capot sur le socle ou l'ensemble rallonge + capot sur la menuiserie.** Les mousses peuvent être remplacées si elles sont détériorées.



IMPORTANT

Les grilles de ventilation assurent une bonne circulation de l'air dans votre logement. Afin d'éviter un taux d'humidité trop élevé, ne les obturez pas et vérifiez régulièrement que rien n'empêche le passage de l'air.

VENTILATION

En plus de l'action des grilles de ventilation, pour évacuer l'humidité pendant les périodes de chauffe nous vous conseillons d'aérer 2 à 3 fois (10 - 15 minutes) par jours afin de renouveler l'air de vos pièces.

LES COFFRES DE VOILETS ROULANTS

INOVA® - DUOBA®



VOLET ROULANT MONOBLOC BLOCFAST

Caisson réalisé en profilés PVC double paroi avec trappe de visite intérieure pour un accès au mécanisme. 2 tailles de caissons sont disponibles, pour une pose en neuf et rénovation.

Il convient pour toutes les menuiseries bois, aluminium ou mixte.

Caisson sous avis technique N°6/16-2309

TABLIER

Lame Alu : 37*9 ou lame PVC avec verrous automatiques anti-relevage.

Lame finale : Aluminium (laqué avec joint d'étanchéité en partie basse) 58 mm.

Coulisses : Aluminium pour monobloc 40x66 ou pose sur tapée 39x36.

Enroulement : intérieur.

Manœuvre : sangle, treuil ou électrique (motorisation filaire, radio et solaire).

COULEURS (de série)

Tablier Alu : selon nuancier du fournisseur.

Tablier PVC : selon nuancier du fournisseur.

Lame finale et coulisses : selon nuancier du fournisseur.

Pose en neuf

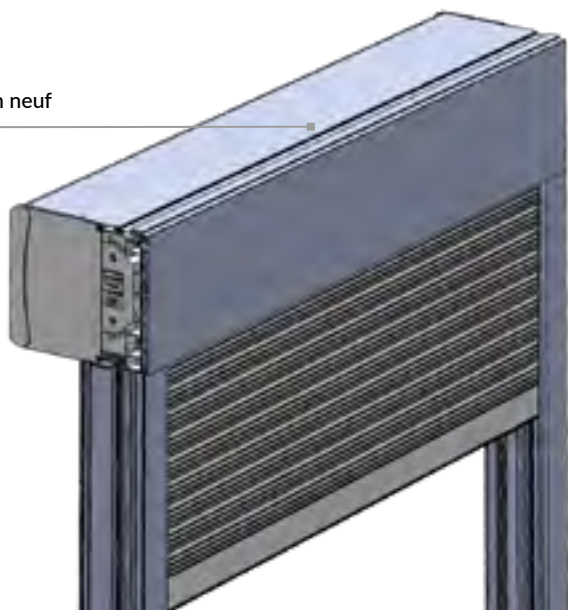

Pose en rénovation

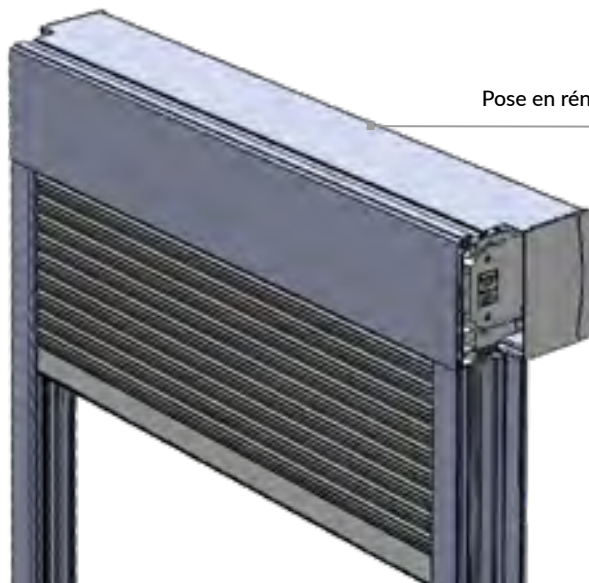

LES BRISES SOLEIL À LAMES ORIENTABLES

INOVA® - DUOBA®

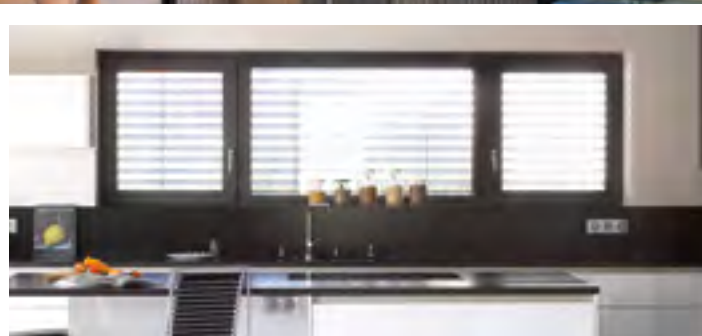

BRISE-SOLEIL ORIENTABLE LAKAL-EASY

Lambrequin disponible sous différentes formes et équipé de coulisses autoportantes qui facilitent la pose contre le châssis ou contre la façade. Ce produit est disponible en version monobloc dans des caissons en polystyrène prêts à poser sur tous types de châssis.

TABLIER

Lame : Plate (F80), Plate avec ourlet (C80) ou lame Z (Z90 ou D75).

Lame finale : en aluminium extrudé, laquée à la poudre, avec 4 supports pour une meilleure stabilité.

Coulisses : en aluminium extrudé, avec revêtement à poudre et doubles inserts en PVC.

Manœuvre : par treuil ou électrique (filaire ou radio).

COULEURS (de série)

Lames : selon nuancier du fournisseur.

Caïsson, Lame finale et coulisses : selon nuancier du fournisseur.

LES COFFRES DE VOILETS ROULANTS

CONSTRUCTIONS NEUVES

INOVA® - DUOBA®

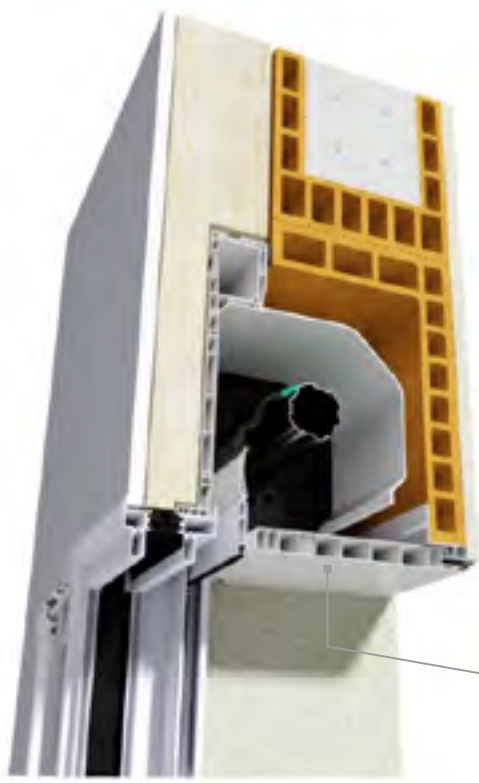

Face amovible pour faciliter l'accès au mécanisme

VOLET ROULANT ORION 2 1/2 LINTEAU

Caisson totalement invisible (masqué par l'isolation et la retombée du linteau) réalisé en profilés PVC double paroi avec une trappe de visite en sous-face pour un accès au mécanisme.

TABLIER

Lame Alu : 39*8 ou lame PVC 40*9 avec verrous automatiques anti-relevage.

Lame finale : aluminium (laqué avec joint d'étanchéité en partie basse) : 45 mm - PVC : 40 mm.

Coulisses : aluminium laqué 41*22.5.

Enroulement : extérieur.

Manceuvre : treuil avec tringle oscillante ou électrique, motorisation SI ou Somfy.

TEINTES ORION 1 & 2, lames aluminium de série :

Blanc 9016 / Marron N° 30 / Gris 7016 / Gris 7035 / Alu 9006 / Noir N2100 / Beige 105

TEINTES ORION 1 & 2, lames PVC de série :

Blanc / Gris 7035 / Beige 1015

LES COFFRES DE VOILETS ROULANTS

RÉNOVATIONS

INOVA® - DUOBA®



I VOLET ROULANT ISOSOFT

Le volet roulant IsoSoft est conçu en profilés PVC blanc triple paroi sur la sous face et une double sur le reste du coffre. Il est également doté d'une trappe de visite intérieure pour faciliter l'accès au mécanisme général.

TABLIER

Lame Alu : 39*8 ou lames PVC 40*9.

Lame finale : aluminium (laqué avec joint d'étanchéité en partie basse) : 45 mm - PVC : 40 mm.

Coulisses : aluminium laqué 41*22.5.

Enroulement : extérieur.

Manœuvre : treuil avec tringle oscillante ou électrique, motorisation SI ou Somfy.

TEINTES ORION 1 & 2, lames en aluminium de série :

Blanc 9016 / Marron N° 30 / Gris 7016 / Gris 7035 / Alu 9006 / Noir N2100 / Beige 105

TEINTES ORION 1 & 2, lames en PVC de série :

Blanc / Gris 7035 / Beige 1015

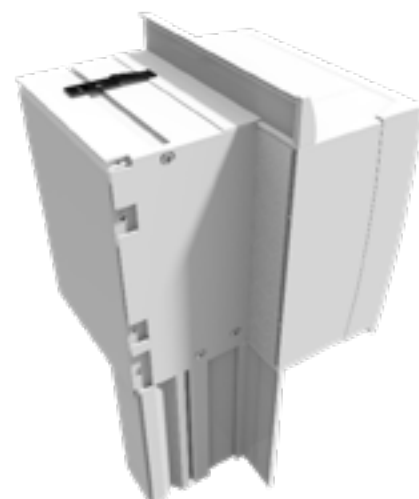

Face amovible
pour faciliter
l'accès au
mécanisme

LES COUPES TECHNIQUES

INOVA® - DUOBA®

I TYPES DE POSES

Pose en applique (avec ou sans tapées)

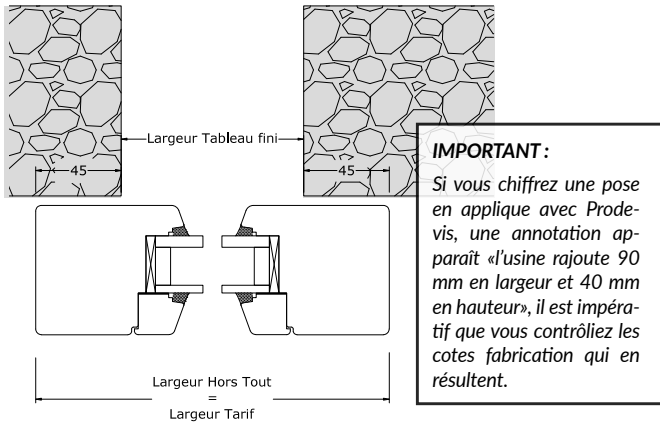

Pose en tunnel

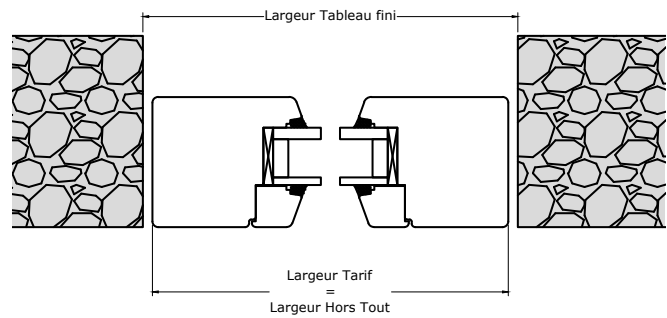

Pose en feuillure

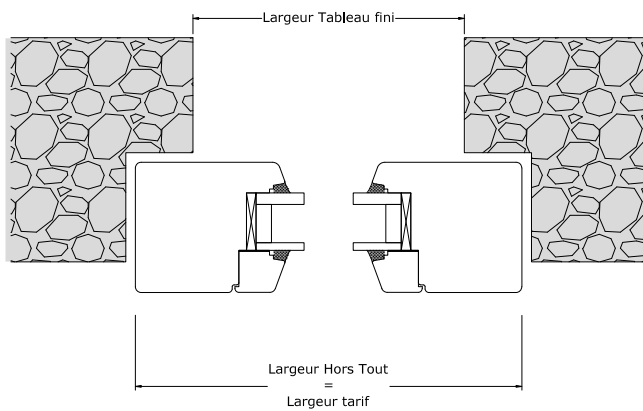

Pose sur dormant existant

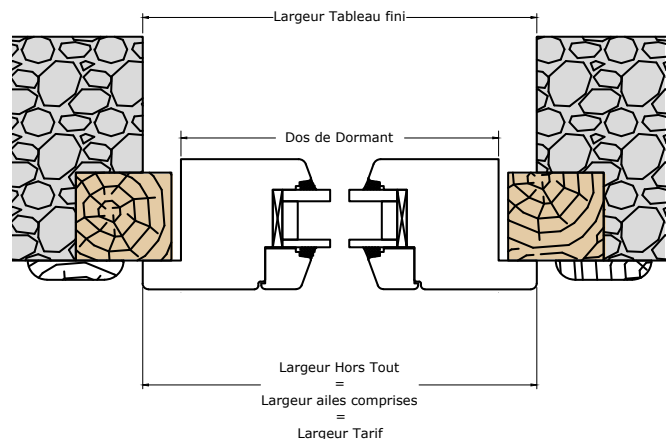

I APPUIS ÉLARGIS

Appui AEW de 70 mm

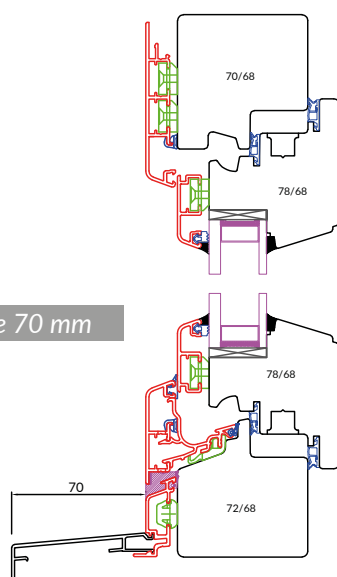

Appui bois avec habillage aluminium de 128 mm

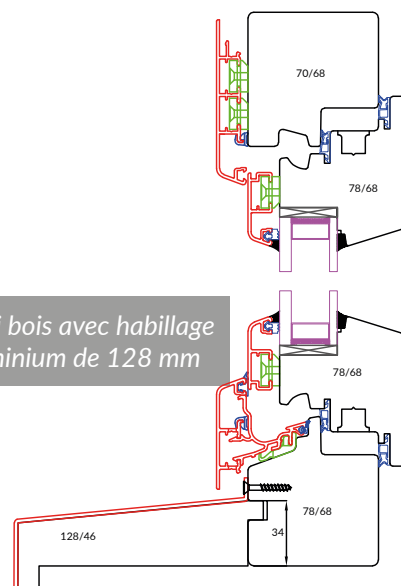

Appui élargi INOVA®

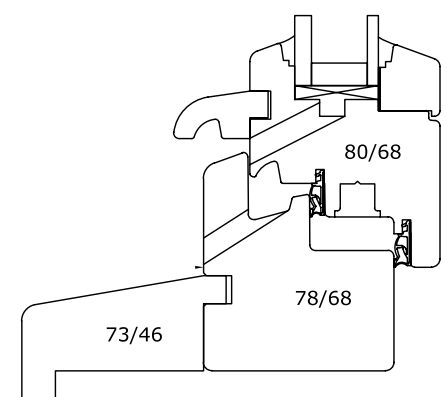

POSE POUR MAISON À OSSATURE BOIS*



* coupes non contractuelles, à adapter selon les types d'ossatures et de poses.

LES INFOS PRATIQUES

INOVA® - DUOBA®

COMPRENDRE L'A*E*V* D'UNE FENÊTRE

Air*Eau*Vent

Les performances AEV permettent de classer la résistance d'une menuiserie aux trois éléments naturels que sont l'Air, l'Eau et le Vent.

On mesurera :

- l'imperméabilité à l'Air ;
- l'étanchéité à l'Eau ;
- la résistance au Vent.

Pour être certifiée par le CSTB (Centre Scientifique et Technique du Bâtiment), une menuiserie doit obtenir le classement A*2 E*5B V*A2.

LES MENUISERIES BIEBER :

Inova® 68 mm : A*4 E*9A V*C3

Duoba® 68 mm : A*4 E*750 V*C3

Allyne® : A*4 E*6A V*B3

Alliéonor® : A*4 E*900 V*A3

Coulissant Absolu® : A*4 E*9A V*C2

Classement à l'air A*:

Mesure de la perméabilité à l'air ; c'est-à-dire la détermination de la quantité d'air qui passe à travers la fenêtre fermée, à des vents allant de 0 à 112 km/h. Le classement possible va de A1 à A4 (A4 = fenêtre la plus étanche à l'air).

Classement à l'eau E*:

Pression au vent à laquelle la fenêtre reste **étanche à l'eau**. Elle est notée sur une échelle de 9, allant de E1 à E9. Deux méthodes A ou b sont utilisées, en fonction de l'exposition finale de la fenêtre : posée au nu intérieur ou nu extérieur, le classement va ainsi de E*1A à E*9A ou de E*1B à E*9B.

Classement au vent V*:

Pression au vent à laquelle la fenêtre résiste aux vents extrêmes. La résistance au vent est notée selon 2 critères :

- la résistance à la pression est notée de V1 à V5 (V2 correspondant à des rafales de 130 km/h, V5 à des rafales avoisinant les 210 km/h) ;
- la déformation de la menuiserie est notée de A à C, C étant une menuiserie plus résistante à la déformation que A.

RÉSISTANCE AU VENT

RÉSISTANCE AU VENT À :			MÉTHODE A FLÈCHE DE 1/150	MÉTHODE C FLÈCHE DE 1/300	
	400 Pa à 600 Pa	Environ 103 km/h	A1	C1	= MOYEN
	800 Pa à 1 200 Pa	Environ 146 km/h	A2	C2	= BON
	1 200 Pa à 1 800 Pa	Environ 195 km/h	A3	C3	= TRÈS BON
	1 600 Pa à 2 400 Pa	Environ 225 km/h	A4	C4	= TRÈS BON
	2 000 Pa à 3 000 Pa	Environ 250 km/h	A5	C5	= EXCEPTIONNEL

COMPRENDRE LES AIDES FINANCIÈRES DISPONIBLES

INOVA® - DUOBA®



LES AIDES DISPONIBLES SUR PLAFONDS DE REVENUS



- **Bénéficiaires** : propriétaires occupants, propriétaires bailleurs.
- **Logement** : occupé à titre de résidence principale et construit depuis au moins 15 ans.
- **Travaux** : isolation des parois vitrées (fenêtres et portes-fenêtres) en remplacement du simple vitrage.
- **Aides** : fonction des ressources des ménages.

• Les critères d'éligibilité :

- > niveau de performances à respecter des fenêtres et portes-fenêtres :
 $U_w \leq 1,7 \text{ W/m}^2 \cdot \text{K}$ et $Sw \geq 0,36$ OU
 $U_w < 1,3 \text{ W/m}^2 \cdot \text{K}$ et $Sw \geq 0,30$
- > professionnel qualifié RGE.

MaPrimeRénov' peut se cumuler avec les Certificats d'Économie d'Énergie (CEE) et les aides locales.
Ces travaux bénéficient également de la TVA à 5,5%.

AIDES POUR LES MÉNAGES				
	Ménage aux revenus très modestes	Ménage aux revenus modestes	Ménage aux revenus intermédiaires	Ménage aux revenus supérieurs
ISOLATION THERMIQUE				
Isolation des parois vitrées (fenêtres et portes fenêtres) en remplacement de simple vitrage	100€/équipement	80€/équipement	40€/équipement	non éligible



Plus d'informations sur :
<https://www.maprimerenov.gouv.fr/>

Plafonds de ressources hors Île-de-France*				
Nombre de personnes composant le ménage (foyer fiscal)	Revenu fiscal de référence (RFR) Mon RFR est indiqué sur mon avis d'imposition			
	Ménage aux revenus très modestes	Ménage aux revenus modestes	Ménage aux revenus intermédiaires	Ménage aux revenus supérieurs
1	Jusqu'à 17 173 €	jusqu'à 22 015 €	jusqu'à 30 844 €	> 30 844 €
2	jusqu'à 25 115 €	jusqu'à 32 197 €	jusqu'à 45 340 €	> 45 340 €
3	jusqu'à 30 206 €	jusqu'à 38 719 €	jusqu'à 54 592 €	> 54 592 €
4	jusqu'à 35 285 €	jusqu'à 45 234 €	jusqu'à 63 844 €	> 63 844 €
5	jusqu'à 40 388 €	jusqu'à 51 775 €	jusqu'à 73 098 €	> 73 098 €
Par personne supplémentaire	+ 5 094 €	+ 6 525 €	+ 9 254 €	+ 9 254 €

Plafonds de ressources en Île-de-France*				
Nombre de personnes composant le ménage (foyer fiscal)	Revenu fiscal de référence (RFR) Mon RFR est indiqué sur mon avis d'imposition			
	Ménage aux revenus très modestes	Ménage aux revenus modestes	Ménage aux revenus intermédiaires	Ménage aux revenus supérieurs
1	Jusqu'à 23 768 €	jusqu'à 28 933 €	jusqu'à 40 404 €	> 40 404 €
2	jusqu'à 34 884 €	jusqu'à 42 463 €	jusqu'à 59 394 €	> 59 394 €
3	jusqu'à 41 893 €	jusqu'à 51 000 €	jusqu'à 71 060 €	> 71 060 €
4	jusqu'à 48 914 €	jusqu'à 59 549 €	jusqu'à 83 637 €	> 83 637 €
5	jusqu'à 55 961 €	jusqu'à 68 123 €	jusqu'à 95 758 €	> 95 758 €
Par personne supplémentaire	+ 7 038 €	+ 8 568 €	+ 12 122 €	+ 12 122 €

* Les données peuvent varier. Nous vous invitons à vous référer à la loi de finance en vigueur.

LES AIDES DISPONIBLES SUR PLAFONDS DE REVENUS



• Les critères d'éligibilité :

- > niveau de performances à respecter des fenêtres et portes-fenêtres :
 $U_w \leq 1,7 \text{ W/m}^2 \cdot \text{K}$ et
 $S_w \geq 0,36$
 OU $U_w < 1,3 \text{ W/m}^2 \cdot \text{K}$
 et $S_w \geq 0,30$
- > professionnel qualifié RGE.

L'État impose une obligation à chaque fournisseur d'énergie de faire faire des économies d'énergie à ceux qui en consomment :

- **fournisseurs** d'électricité, de gaz naturel, de GPL, de chaleur, de fioul et carburants ;
- **bénéficiaires** : propriétaires occupants, propriétaires bailleurs, locataires ;
- **logement** : occupé à titre de résidence principale ou secondaire et construit depuis plus de 2 ans ;
- **travaux** :
 - > les travaux doivent permettre d'améliorer la performance énergétique du logement et doivent respecter des exigences de performances minimales. Ils doivent être réalisés par un professionnel RGE pour les opérations pour lesquelles cette qualification existe ;
 - > pour les fenêtres et portes fenêtres fiche standardisée BAR EN 104.

Aides : fonction des ressources des ménages.

AIDES POUR LES MÉNAGES*				
	Ménage aux revenus très modestes	Ménage aux revenus modestes	Ménage aux revenus intermédiaires	Ménage aux revenus supérieurs
ISOLATION THERMIQUE				
MaPrimeRénov'	100€/équipement	80€/équipement	40€/ équipement	non éligible
Estimation CEE	79€/équipement	39€/équipement	39€/équipement	39€/équipement

LES AUTRES AIDES



TVA 5,5%

Bénéficiaires : propriétaires occupants, propriétaires bailleurs, syndicats de propriétaires, locataires.

Logement : occupé à titre de résidence principale ou secondaire et construit depuis plus de 2 ans.

Travaux : le taux réduit de TVA à 5,5 s'applique aux travaux de rénovation énergétique mentionnés à l'article 18 bis de l'annexe IV



L'éco-prêt à taux zéro est un prêt à taux d'intérêt nul et accessible sans condition de ressources, pour financer des travaux d'amélioration de la performance énergétique.

Qui peut en bénéficier ?

Les personnes physiques (propriétaire occupant ou bailleur) y compris en copropriété.

Les sociétés civiles non soumises à l'impôt sur les sociétés, dont au moins un des associés est une personne physique.

Plus d'informations : <https://www.anil.org/eco-pre-taux-zero-travaux-economie-energie>



Ce nouveau prêt hypothécaire est proposé aux ménages depuis le 1er Janvier 2022 pour leur permettre de financer des travaux de rénovation énergétique, en s'appuyant en partie sur un fond public. **Le remboursement de prêt se fait au moment de la vente du logement ou lors d'une succession.** Les intérêts peuvent faire l'objet d'un remboursement périodique ou être versés au moment de la vente ou lors de la succession. Afin d'en favoriser la distribution dans le cadre de la massification des travaux de rénovation énergétique dont ils ont vocation à financer dans certains cas le reste-à-charge, notamment pour les publics rencontrant des difficultés d'accès aux crédits bancaires, la loi Climat et résilience permet aux fonds de garantie pour la rénovation énergétique (FGRE) de garantir les prêts avance rénovation en couvrant 75% de la différence entre la valeur finale de réalisation et du bien et la dette à rembourser, si celle-ci est négative.

AIDES DE COLLECTIVITÉS LOCALES

Certaines régions, départements, intercommunalités ou communes peuvent accorder des aides complémentaires aux aides nationales dans le cadre de la réalisation de travaux d'amélioration de la performance énergétique. Faites le point sur les aides disponibles localement avec votre conseiller France Renov'.

LE DISPOSITIF DE DENORMANDIE

Depuis le 1er Janvier 2019 (et selon le dispositif en vigueur), les futurs propriétaires bailleurs peuvent bénéficier d'une défiscalisation lorsqu'ils rénovent un logement dans certaines villes moyennes.

* Les données peuvent varier. Nous vous invitons à vous référer à la loi de finance en vigueur.